

PROLINE



Preisliste
2017

Produkte

Winkel-, Quadrat- und Rundkantenprofile



PROFLOOR



PROCURVE



PRODECOR



PROROUND

Fugenabdeck- und Bordürenprofile



PRODECOR T



PROLISTELLI

Stufenprofile



PROBASIC



PROBASIC
Florentiner

Übergangs- und Ausgleichprofile



PRONIVO S



PRONIVO K

Hohlkehlprofile

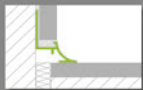

PROCOVE

Bewegungsfugen- und Estrichprofile



PROCONNEX
Dünnbettprofile



PROCONNEXcorner
Randfugenprofile



PROCONNEXmove
Bautrennfugenprofile

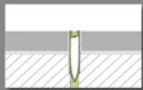

PROCONNEX REM
Dickbettprofile

Eckschutzprofile



PROTECT

Mattensysteme



PROSECUREfibretec 2.0



PROSILENCE



PROSTRIP

Abdichtungssystem



PROFOLIO

Entwässerungssysteme



PROCHANNEL

Balkon- und Terrassenprofile

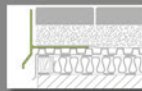

PROCOFORM



PROFORM

Stelz- und Plattenlager



PROTILT

Drainagesysteme

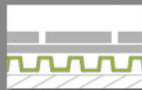

PROCODRAIN



PROCOLINE

Bodenprofilssysteme mit Drehgelenktechnik



PROVARIO Universal



PROVARIOclip Universal

Boden- und Treppenprofilssysteme



PROCOVER Universal



PROCOVERclip Universal



PROSTEP Universal

Boden- und Treppenprofile

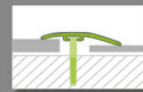

PROCOVERfix



PROSTEP



PROSTEP



PROFACE



PROTRANS



PRONIVO K3



PROFINISH

Unterlagsmaterialien



PROBASE

Zubehör

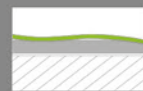

PROSAFE

Flächenheiz- und Kühlsysteme



ENERGY

Fliesenprofile

MATERIALIEN UND ELOXALE

Aluminium



natur



verchromt



glänzend

Aluminium eloxiert



Silber matt



Champagne
matt gebürstet



Silber matt gebürstet

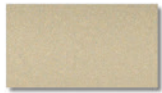

Champagne matt



Edelstahl
matt gebürstet



Gold matt



Bronze matt



Edelstahl matt



Silber
Hochglanz



Champagne
Hochglanz



Edelstahl
Hochglanz

Edelstahl



glänzend



gebürstet



hochglanzpoliert



Feinschliff

Messing



natur

FARBEN UND BESCHICHTUNGEN



Brillantweiß



Altweiß



Pergamon

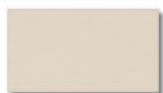

Jasmin

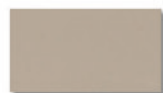

Bahamabeige

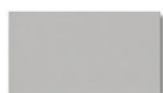

Hellgrau

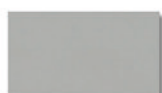

Manhattengrau

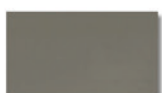

Dunkelgrau



Schwarz

Preisliste gültig ab 01.02.2017

Die ausgewiesenen Preise sind Listenpreise (zuzüglich MwSt.) per m², Pack oder Stück. Preise gelten für Abnahme ganzer Bunde (= 10 Stück) oder VPE; Einzelabnahme +8 %

Mindestauftragswert: Deutschland 150,- EURO

Aufträge unter Mindestauftragswert: +25,- EURO

Die Preise gelten ab Werk Boppard einschließlich Verpackung.

Rabatt: entsprechend individueller Vereinbarung.

Sonstige Bedingungen: Es gelten unsere allgemeinen Geschäfts- und Verkaufsbedingungen. Irrtümer und technische Änderungen vorbehalten. Farbdarstellungen können vom Original abweichen. Fotos und Abbildungen sind unverbindliche Beispiele ohne Anspruch auf Rechtsverbindlichkeit.

Mit Erscheinen einer neuen Preisliste verliert diese Preisliste ihre Gültigkeit.

Bodenprofile

MATERIALIEN UND ELOXALE (DECKPROFILE)

Aluminium eloxiert



Silber



Champagne



Gold



Bronze

Messing



massiv

Edelstahl



glänzend

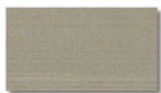

Edelstahl



Silber
glatt gebürstet



Champagne
glatt gebürstet



Edelstahl
glatt gebürstet

DEKORE (DECKPROFILE)

Aluminium kaschiert mit Dekorfolie



Ahorn



Buche



Eiche hell



Eiche grau



Eiche natur



Eiche mittel



Eiche braun



Nussbaum lebhaft

Aluminium kaschiert mit lackiertem Furnier



Ahorn



Buche



Eiche



Nussbaum



Kirschbaum

Aluminium kaschiert mit geschliffenem Furnier



Eiche



Esche

Balkon- und Terrassenprofile

MATERIALIEN

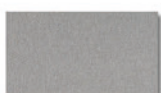

Edelstahl



Aluminium natur

FARBEN UND LACKIERUNGEN

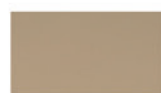

Hellbeige
RAL 1019

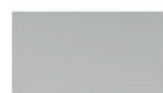

Hellgrau
RAL 7035



Weißaluminium
RAL 9006



Rehbraun
RAL 8003



Anthrazit hell
DB 702

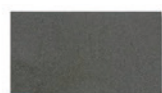

Anthrazit dunkel
DB 703

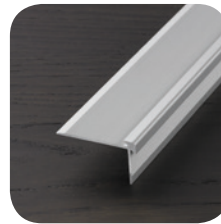
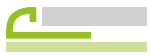

Herzlich
willkommen!

Inhalt



Fliesenprofile & Mattensysteme

Seite 10-59

12 | Winkel-, Quadrat- und Rundkantenprofile

- 13 | PROFLOOR Winkelprofile
- 16 | PROCURVE biegbare Winkelprofile
- 17 | PRODECOR Rechteck- und Quadratprofile
- 22 | PROROUND Rundkantenprofile

30 | Fugenabdeck- und Bordürenprofile

- 31 | PRODECORT Fugenabdeckprofile
- 32 | PROLISTELLI Bordürenprofile

34 | Stufenprofile

- 35 | PROBASIC Stufenprofile
- 37 | PROBASIC Florentiner Stufenprofile

38 | Übergangs- und Ausgleichprofile

- 39 | PRONIVO S mit abgeschrägter Sichtkante
- 40 | PRONIVO K mit keilförmiger Sichtkante

42 | Hohlkehprofile

- 43 | PROCOVEsingle
- 43 | PROCOVEdouble

46 | Bewegungsfugen- und Estrichprofile

- 47 | PROCONNEX Dünnbettprofile
- 48 | PROCONNEXcorner Randfugenprofile
- 48 | PROCONNEXcurve biegbare Dünnbettprofile
- 49 | PROCONNEXmove Bautrennfugenprofile
- 50 | PROCONNEX Estrich- und Dickbettprofile

52 | Eckschutzprofile

- 53 | PROTECT

54 | Zubehör

- 55 | Fliesenmagnete, Gehrungsschere, Trennscheiben
- 55 | PROBEND Biegegerät
- 55 | PROFLUX Bodenablaufgitter

56 | Mattensysteme

- 57 | PROSECUREfibretec 2.0 Armierungs- und Entkopplungsmatte **NEU**
- 57 | PROSECURE PE+ Entkopplungsmatte
- 57 | PROSILENCE Entkoppelnde Tritt- und Gehschalldämmplatte
- 57 | PROBAND S und L Stoßverbindungsband
- 58 | PROFIX Dispersionsfixierung
- 58 | PROSTRIP Randdämmstreifen

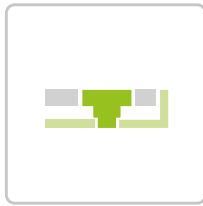

Abdichtungs- & Entwässerungssysteme

Seite 60-73

62 | Abdichtungssystem

- 63 | PROFOLIO Abdicht- und Entkopplungsbahn
- 63 | PROFOLIO Dichtband
- 63 | PROFOLIO Dichtbändecken
- 63 | PROFOLIO Dichtmanschetten
- 63 | PROFOLIO Stoßverbindungsband
- 64 | PROFOLIO Ausgleichsecken
- 64 | PROFOLIO Wannendichtband
- 64 | PROBAND Butyl Dichtband
- 65 | PROFIX Dispersionsfixierung
- 65 | PROFIX DS Dichtschlämme
- 65 | OTTOCOLL M500 Hybrid-Kleb- und Dichtstoff

66 | Entwässerungssysteme

- 67 | PROCHANNELs-line für Sekundärentwässerung
- 69 | PROCHANNELp-line für Primärentwässerung
- 70 | PROCHANNELs-line und p-line Rinnenabdeckungen
- 71 | PROCHANNELs-line und p-line Ablauftöpfe
- 72 | PROCHANNELs-line und p-line Zubehör

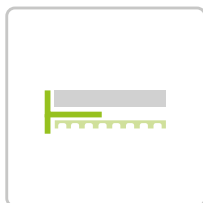

Balkon- & Terrassenprofile, Stelz- & Plattenlager & Drainagesysteme

Seite 74-95

76 | Balkon- und Terrassenprofile

- 77 | PROCOFORM
- 80 | PROFORM

88 | Stelz- und Plattenlager **NEU**

- 89 | PROSTILT Stellfuß
- 89 | PROSTILT Gefällescheibe
- 89 | PROSTILT Trittschutzpad
- 89 | PROSTILT Aufsatzelement
- 89 | PROSTILT Bodenelement
- 90 | PROSTILT Plattenlager
- 90 | PROSTILT Ausgleichsscheibe
- 90 | PROSTILT Gummigranulatpad

92 | Drainagesysteme

- 93 | PROCODRAIN Drainagematten
- 94 | PROCOLINE Rinnenkörper
- 94 | PROCOLINE Bordwände
- 94 | PROCOLINE Höhenverstellelemente
- 95 | PROCOLINE Verbinder
- 95 | PROCOLINE Endkappen
- 95 | PROCOLINE Rost

Inhalt



Bodenprofilsysteme, Bodenprofile & Unterlagsmaterialien

Seite 96-143

98 | Bodenprofilsysteme mit Drehgelenktechnik

- 3-teilige Bodenprofilsysteme
- In Höhe und Neigung stufenlos verstellbar
- Schraubbar und einrastbar

- 99 | PROVARIO Universal
- 101 | PROVARIO Universal XL
- 102 | PROVARIOclip Universal

106 | Boden- und Treppenprofilsysteme

- 2-teilige Boden- und Treppenprofilsysteme
- In Höhe verstellbar
- Schraubbar und einrastbar

- 107 | PROCOVER Designfloor
- 108 | PROCOVER Designfloor S **NEU**
- 109 | PROCOVER Universal
- 111 | PROCOVERclip Universal
- 112 | PROSTEP Universal
- 113 | PROSTEP
- 113 | Zubehör: Erhöhungsteile

114 | Boden- und Treppenprofile

- 1-teilige Boden- und Treppenprofile
- Schraubbar, Selbstklebend, Eindrückbar
- Einfass-, Übergangs-, Anpass- und Treppenprofile

- 115 | PROSTEP
- 121 | PROCOVERfix Universal
- 123 | PROFACE
- 126 | PROTRANS
- 129 | PRONIVO K3
- 130 | PROFINISH
- 131 | Zubehör: PROSCREW

132 | Unterlagsmaterialien

- 133 | PROBASE für die schwimmende Verlegung von Laminat, Parkett und Design-/Vinylböden mit HDF-Träger
- 137 | PROBASE für die schwimmende Verlegung von Design-/Vinylböden ohne HDF-Träger
- 139 | PROBASE für die Festverklebung von Parkett und Design-/Vinylböden
- 139 | PROBASE Zubehöreffahrung

140 | Zubehör

- 141 | PROSAFE
- 141 | Filzgleiter
- 141 | Filz- und Metallgleiter
- 142 | Heizrohr Rosette in Massivholz
- 143 | Zugeisen aus Stahl
- 143 | Schlagklötze

Inhalt

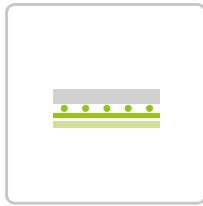

NEU

Flächenheiz- & Kühlsysteme

Seite 144-165

148 | ENERGY BasicLine (EPS)

- 148 | Rohrträgerelement
- 148 | Zuleitungsplatte
- 148 | Randplatte
- 149 | Heißschneidegerät (für BasicLine)
- 149 | Rahmenholz

152 | ENERGY BasicLine und NatureLine Systemkomponenten

154 | ENERGY BasicLine und NatureLine Werkzeuge

150 | ENERGY NatureLine (HWF)

- 150 | Rohrträgerelement
- 150 | Zuleitungsplatte
- 150 | Randplatte
- 151 | Übergangsplatte
- 151 | Bogenplatte
- 151 | Rahmenholz

156 | ENERGY Verteiler und Regelungen

Artikelnummern-Verzeichnis

Seite 166-172

AGB

Seite 178-179

Bestellformular

Seite 180





Fliesenprofile & Mattensysteme

für Fliese und Naturstein
an Boden und Wand im Innenbereich

Winkel-, Quadrat- und Rundkantenprofile

PROFLOOR, PROCURVE, PRODECOR, PROROUND

Die perfekte Ausstrahlung behalten Ihre Beläge am besten mit Proline-Fassungen. Die Winkel-, Rechteck-, Quadrat- und Rundkantenprofile sind das ästhetische Tüpfelchen auf dem i für Ihre dekorativen Bodenbeläge. Mit PROCURVE biegen Sie auch bei gerundet geformten Belägen in die Zielgerade ein. PROFLOOR ist der beste Abschluss für Laminat, Teppichboden, Parkett, Fliesen und Natursteine und PRODECOR R und Q bieten dekorativ die Luxusklasse für Ihre Fugengestaltung.

TIPP  Fragen Sie auch nach unseren Produktdatenblättern.



PROFLOOR Winkelprofile

Seite 13

- Zum Schutz und zur dekorativen Betonung der Fliesen-Außenkanten.
- Als Abschluss von Bodenbelägen wie Fliesen, Naturstein, Parkett, Laminat und Teppichboden.
- Als Übergang zwischen unterschiedlichen Bodenbelägen, z. B. zwischen Fliesen und Teppichboden.

PROCURVE biegbare Winkelprofile

Seite 16

- Als Abschluss, Übergang und zum Schutz von fest verklebten Bodenbelägen, die in gerundeter Form verlegt werden.

PRODECOR Rechteck- und Quadratprofile

Seite 17

- Für die besonders dekorative Eckausbildung in Räumen mit ästhetisch hohem Anspruch.
- Zum Schutz vor mechanischen Einwirkungen, Beschädigungen und als Abschluss von Fliesen-Außenkanten.
- Zur dekorativen Begrenzung von fest verklebten Bodenbelägen, z. B. Fliesen, Naturstein, Parkett, Laminat oder Teppichboden.





PROROUND Rundkantenprofile

Seite 22

- Für die besonders dekorative Eckausbildung in Räumen.
- Zum Schutz vor mechanischen Einwirkungen, Beschädigungen und als Abschluss von Fliesen-Außenkanten.
- Zur dekorativen Begrenzung von fest verklebten Bodenbelägen, z. B. Fliesen, Naturstein, Parkett, Laminat oder Teppichboden.
- Zur designorientierten, zeitlosen Gestaltung von Bädern und anderen Innenräumen.

PROFLOOR Winkelprofil



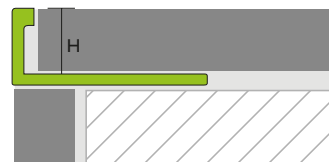
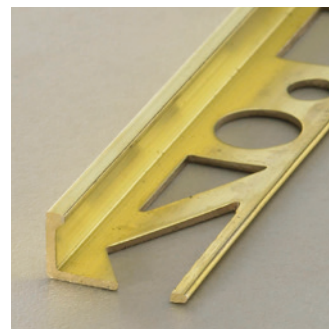

Messing

Länge 1,00 m								
Höhe H (mm)	3	4,5	6	8	10	11	12,5	15
 natur	-	-	16109	16209	16309	-	16409	-
Preis € per m	-	-	8,80	9,39	9,71	-	10,48	-
Länge 2,50 m								
Höhe H (mm)	3	4,5	6	8	10	11	12,5	15
 natur	12000	12050	12100	12200	12300	12350	12400	12500
Preis € per m	7,98	8,03	8,19	8,57	8,90	9,44	9,71	10,53
Höhe H (mm)			20	22,5	25	30		
 natur			12700	12800	12900	12950		
Preis € per m			12,38	13,68	14,50	16,13		
Länge 3,00 m								
Höhe H (mm)	3	4,5	6	8	10	11	12,5	15
 natur	-	-	16100	16200	16300	16350	16400	16500
Preis € per m	-	-	8,19	8,57	8,90	9,44	9,71	10,53

VPE: 10/50/150







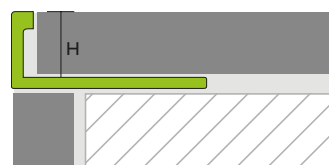
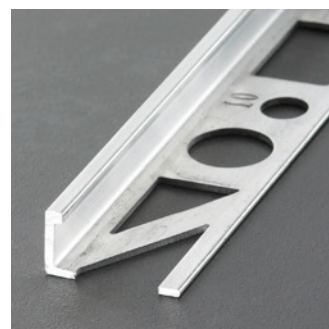

Aluminium

Länge 1,00 m								
Höhe H (mm)	3	4,5	6	8	10	11	12,5	15
 natur	-	-	17109	17209	17309	-	17409	-
Preis € per m	-	-	3,31	3,42	3,52	-	3,80	-
Länge 2,50 m								
Höhe H (mm)	3	4,5	6	8	10	11	12,5	15
 natur	13000	13050	13100	13200	13300	13350	13400	13500
Preis € per m	2,82	2,87	2,92	2,97	3,10	3,26	3,42	3,75
Höhe H (mm)	16	17,5	20	22,5	25			
 natur	13550	13600	13700	13800	13900			
Preis € per m	3,96	4,35	4,50	4,89	5,15			
Länge 3,00 m								
Höhe H (mm)	3	4,5	6	8	10	11	12,5	15
 natur	-	-	17100	17200	17300	17350	17400	17500
Preis € per m	-	-	2,92	2,97	3,10	3,26	3,42	3,75

VPE: 10/50/150



Aluminium beschichtet

Länge 2,50 m						
Höhe H (mm)		6	8	10	11	12,5
 Brillantweiß / RAL 9016		13110	13210	13310	13451	13410
 Pergamon / RAL 9001		-	13211	13311	-	-
 Hellgrau / RAL 7035		13140	13240	13340	-	13440
 Schwarz / RAL 9005		13130	13230	13330	13452	13430
Preis € per m		5,44	5,64	6,08	6,35	6,57
Länge 3,00 m						
Höhe H (mm)		6	8	10	11	12,5
 Brillantweiß / RAL 9016		17110	17210	17310	-	17410
 Hellgrau / RAL 7035		-	17240	17340	-	-
Preis € per m		5,44	5,64	6,08	-	6,57

VPE: 10/50/150 Sonderfarben ab 100 m möglich

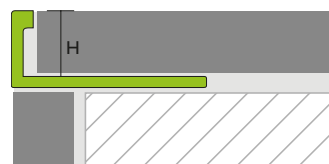

PROFLOOR Winkelprofil

Aluminium eloxiert matt

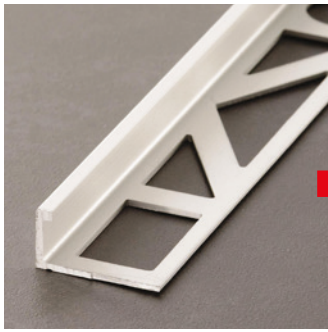

NEU

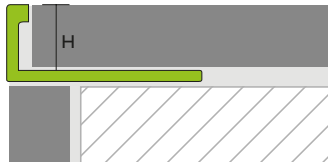

Länge 2,50 m

Höhe H (mm)	6	8	9	10	11	12,5
Silber	13190	13290	-	13390	13450	13490
Preis € per m	4,40	4,45	-	4,67	4,89	5,10
Champagne	13170	13270	-	13370	-	13470
Bronze	13122	13222	-	13322	-	13422
Edelstahl	13114	13214	-	13314	-	13414
Preis € per m	4,61	4,89	-	4,91	-	5,36

Länge 3,00 m

Höhe H (mm)	6	8	9	10	11	12,5
Silber	17190	17290	-	17390	-	17490
Preis € per m	4,40	4,45	-	4,67	-	5,10

VPE: 10/50/150

Aluminium eloxiert Hochglanz

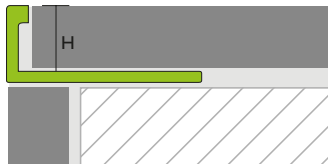

Länge 2,50 m

Höhe H (mm)	6	8	9	10	11	12,5
Silber	13160	13260	-	13360	13425	13560
Preis € per m	10,62	10,94	-	11,26	11,35	11,57
Champagne	13167	13267	-	13367	-	13467
Edelstahl	13164	13264	-	13364	-	13464
Preis € per m	11,46	11,80	-	12,13	-	12,48

VPE: 10/50/150

Edelstahl (V2A)

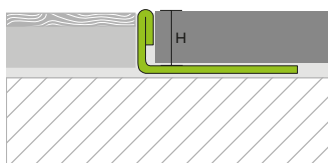

Länge 1,00 m

Höhe H (mm)	6	8	9	10	11	12,5
glänzend	18109	18209	18259	18309	18359	18409
Preis € per m	9,50	9,66	9,89	10,04	10,28	10,58

Länge 2,50 m

Höhe H (mm)	3	4,5	6	8	9	10	11	12,5	15
glänzend	14000	14050	14100	14200	14250	14300	14350	14400	14500
Preis € per m	8,57	8,69	8,85	9,07	9,28	9,44	9,66	9,94	10,58
Höhe H (mm)	17,5	20	22,5	25	30				
glänzend	14600	14700	14800	14900	14950				
Preis € per m	11,24	11,89	12,54	13,24	14,22				

Höhe H (mm)	6	8	9	10	11	12,5	15
gebürstet	14116	14216	14266	14316	14450	14416	14516
Preis € per m	12,76	12,97	13,16	13,35	13,68	13,96	14,81

Länge 3,00 m

Höhe H (mm)	6	8	9	10	11	12,5	15
glänzend	18100	18200	18250	18300	18350	18400	18500
Preis € per m	8,85	9,07	9,28	9,44	9,66	9,94	10,58
Höhe H (mm)	6	8	9	10	11	12,5	15
gebürstet	18116	18216	18266	18316	18450	18416	18516
Preis € per m	12,76	12,97	13,16	13,35	13,68	13,96	14,81

NEU

VPE: 10/50/150

PROFLOOR Winkelprofil

Edelstahl (V4A)

Länge 2,50 m				
Höhe H (mm)	6	8	10	12,5
glänzend	14180	14280	14380	14480
Preis € per m	10,58	11,13	11,62	12,33
Länge 3,00 m				
Höhe H (mm)	6	8	10	12,5
glänzend	-	18280	18380	-
Preis € per m	-	11,13	11,62	-

VPE: 10/50/150

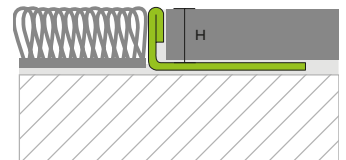

PVC

Länge 2,50 m				
Höhe H (mm)	6	8	10	12,5
Brillantweiß	11110	11210	11310	11410
Altweiß	11114	11214	11314	11414
Pergamon	11111	11211	11311	11411
Jasmin	11115	11215	11315	-
Bahamabeige	11113	11213	11313	-
Hellgrau	11132	11232	11332	11432
Manhattangrau	11131	11231	11331	11431
Schwarz	11130	11230	11330	-
Preis € per m	2,02	2,12	2,23	2,67
Länge 3,00 m				
Höhe H (mm)	6	8	10	12,5
Brillantweiß	15110	15210	15310	15410
Altweiß	15114	15214	15314	15414
Pergamon	15111	15211	15311	15411
Jasmin	15115	15215	15315	-
Bahamabeige	15113	15213	15313	-
Hellgrau	15132	15232	15332	15432
Manhattangrau	15131	15231	15331	15431
Schwarz	15130	15230	15330	-
Preis € per m	2,02	2,12	2,23	2,67

VPE: 10/100/300

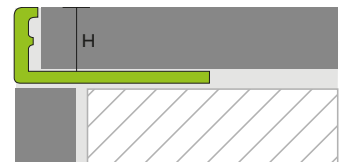
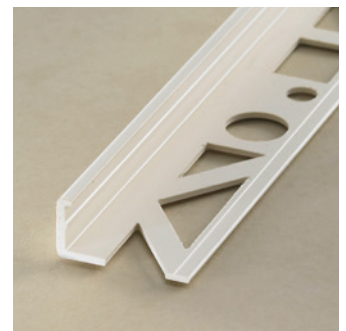

PROCURVE biegbares Winkelprofil

Messing

Länge 2,50 m

Höhe H (mm)	3	4,5	6	8	9	10	11	12,5	15
natur	12003	12053	12103	12203	-	12303	-	12403	12503
Preis € per m	10,48	10,58	10,70	11,24	-	11,51	-	12,54	13,35

VPE: 10/50/-

Aluminium

Länge 2,50 m

Höhe H (mm)	3	4,5	6	8	9	10	11	12,5	15
natur	13003	13053	13103	13203	-	13303	-	13403	13503
Preis € per m	5,05	5,10	5,15	5,21	-	5,32	-	5,59	5,98

VPE: 10/50/-

Edelstahl (V2A)

Länge 2,50 m

Höhe H (mm)	3	4,5	6	8	9	10	11	12,5	15
glänzend	14003	14053	14103	14203	14253	14303	14358	14403	14503
Preis € per m	11,01	11,13	11,29	11,51	11,70	11,89	12,12	12,43	13,07

VPE: 10/50/-

PROBEND Biegegerät für PROCURVE

Ideales Hilfsmittel zur Herstellung von Biegeradien mit PROCURVE Profilen

Art.Nr. 98000

Preis € per Stück (nicht rabattfähig) 251,50

VPE: 1/-/-

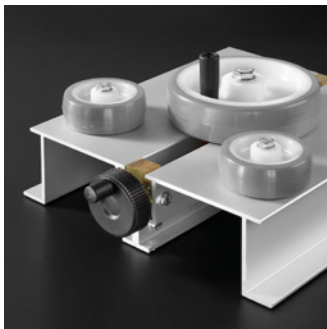
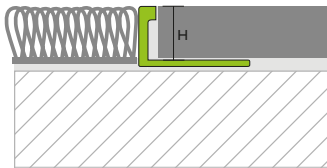
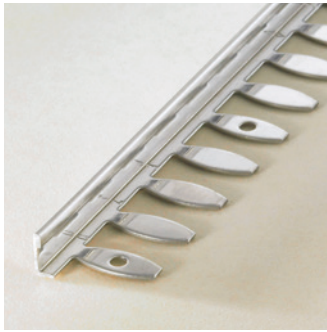

PRODECOR R Rechteckprofil

Aluminium

Länge 2,50 m

Höhe H (mm)	10	12,5
Breite Sichtkante S_1 (mm)	8	8
Breite Sichtkante S_2 (mm)	11	13,5
verchromt	13315	13415
Preis € per m	24,92	26,01

VPE: 10/50/150

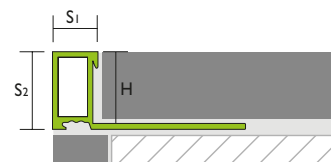

PRODECOR R Außen- und Innenecke

Aluminium massiv

Höhe H (mm)	10	12,5
verchromt	205371	205381
Preis € per Stück	13,79	14,33

VPE: 1/-/-

Auf Anfrage auch im 30er Beutel erhältlich.

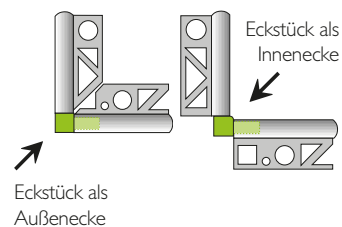

PRODECOR Q Quadratprofil

Aluminium eloxiert matt

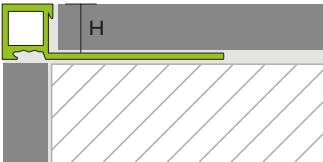
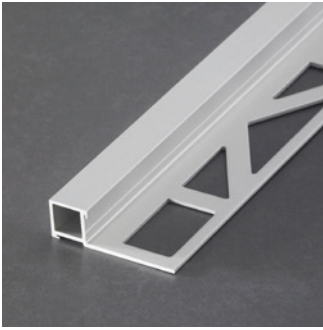

Länge 2,50 m

Höhe H (mm)	6	8	10	11	12,5
Silber	13196	13296	13396	13397	13496
Preis € per m	5,22	5,80	6,52	6,84	7,17
Champagne	13131	13231	13331	-	13431
Edelstahl	13132	13232	13332	-	13432
Preis € per m	5,48	6,10	6,84	-	7,53

Länge 3,00 m

Höhe H (mm)	8	10	11	12,5
Silber	17296	17396	17397	17496
Preis € per m	5,80	6,52	6,84	7,17

VPE: 10/50/150

Aluminium eloxiert matt gebürstet

Länge 2,50 m

Höhe H (mm)	8	10	11	12,5
Silber	13265	13365	-	13465
Preis € per m	9,34	10,09	-	10,75
Champagne	13275	13375	-	13475
Edelstahl	13285	13385	-	13485
Preis € per m	9,88	10,63	-	11,34

VPE: 10/50/150

PRODECOR Q Außen- und Innenecke

Aluminium massiv eloxiert matt



Aluminium massiv eloxiert matt

Höhe H (mm)	8	10	11	12,5
Silber	205961	205971	205991	205981
Champagne	205121	205131	-	205141
Edelstahl	205151	205161	-	205171
Preis € per Stück	7,22	7,58	7,73	7,87

VPE: 1/-/-

Auf Anfrage auch im 30er Beutel erhältlich.

Aluminium massiv eloxiert matt gebürstet

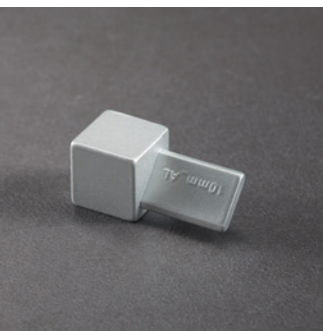

Metalldruckguss mit imitierter Oberfläche matt

Höhe H (mm)	8	10	11	12,5
Silber	202251	203251	-	204251
Champagne	202351	203351	-	204351
Edelstahl	202451	203451	-	204451
Preis € per Stück	8,85	9,21	-	9,50

VPE: 1/-/-

Auf Anfrage auch im 30er Beutel erhältlich.

Metalldruckguss mit imitierter Oberfläche matt

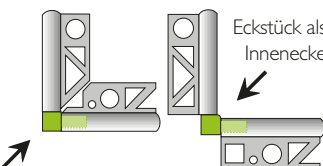

Eckstück als Außenecke

Höhe H (mm)	6	8	10	11	12,5
Silber	205921	205931	205941	205911	205951
Champagne	205181	205221	205231	-	205241
Edelstahl	205191	205271	205281	-	205291
Preis € per Stück	2,97	2,97	2,97	3,21	3,21

VPE: 1/-/-

Auf Anfrage auch im 30er Beutel erhältlich.

PRODECOR Q Quadratprofil

Aluminium eloxiert Hochglanz

Länge 2,50 m				
Höhe H (mm)	6	8	10	12,5
Silber	13161	13261	13361	13461
Preis € per m	11,58	12,33	13,02	14,60
Champagne	13133	13233	13333	13433
Edelstahl	13134	13234	13334	13434
Preis € per m	12,17	12,94	13,68	15,33
Länge 3,00 m				
Höhe H (mm)	8	10	12,5	
Silber	17261	17361	17461	
Preis € per m	12,33	13,02	14,60	

VPE: 10/50/150

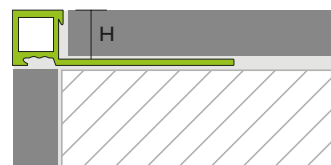
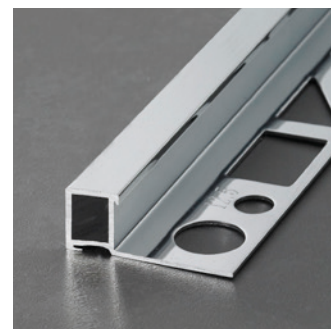

PRODECOR Q Außen- und Innenecke

Aluminium massiv eloxiert Hochglanz

Höhe H (mm)	8	10	12,5
Silber	205801	205811	205821
Preis € per Stück	7,22	7,58	7,87

VPE: 1/-/ - Auf Anfrage auch im 30er Beutel erhältlich.

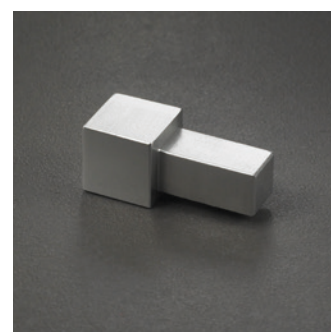

Metalldruckguss mit imitierter Oberfläche Hochglanz

Höhe H (mm)	6	8	10	12,5
Silber	205891	205761	205771	205781
Champagne	205321	205341	205441	205541
Edelstahl	205331	205491	205591	205791
Preis € per Stück	2,97	2,97	2,97	3,21

VPE: 1/-/ - Auf Anfrage auch im 30er Beutel erhältlich.

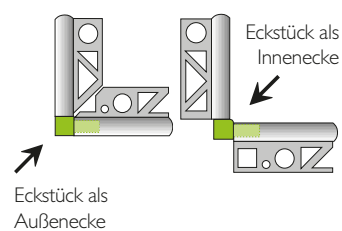

PRODECOR Q Quadratprofil

Aluminium

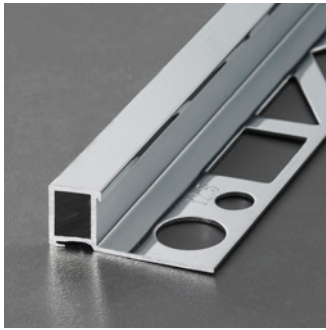

Länge 2,50 m

Höhe H (mm)	8	10	11	12,5
verchromt	13219	13319	13349	13419

Preis € per m **24,43** **25,46** **25,98** **26,81**

Länge 3,00 m

Höhe H (mm)	8	10	11	12,5
verchromt	17219	17319	17349	17419

Preis € per m **24,43** **25,46** **25,98** **26,81**

VPE: 10/50/150

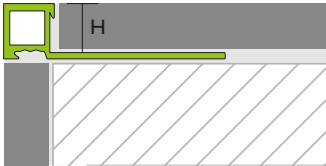

Aluminium beschichtet

Länge 2,50 m

Höhe H (mm)	8	10	11	12,5
Brillantweiß (RAL 9016)	13201	13301	-	13401

Preis € per m **6,78** **7,22** - **8,41**

VPE: 10/50/150

PRODECOR Q Außen- und Innenecke

Aluminium massiv



Höhe H (mm)	8	10	11	12,5
verchromt	205391	205861	205531	205871

Preis € per Stück **13,78** **14,33** **14,63** **14,92**

VPE: 1/-/-

Auf Anfrage auch im 30er Beutel erhältlich.

Metalldruckguss mit imitierter Oberfläche verchromt



Höhe H (mm)	8	10	11	12,5
verchromt	205661	205671	204991	205681

Preis € per Stück **2,97** **2,97** **3,21** **3,21**

VPE: 1/-/-

Auf Anfrage auch im 30er Beutel erhältlich.

Metalldruckguss mit imitierter Oberfläche Brillantweiß

Höhe H (mm)	8	10	11	12,5
Brillantweiß (RAL 9016)	205731	205741	-	205751

Preis € per Stück **2,97** **2,97** - **3,21**

VPE: 1/-/-

Auf Anfrage auch im 30er Beutel erhältlich.

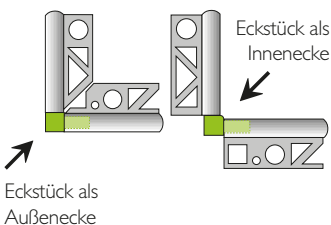

PRODECOR Q Quadratprofil

Edelstahl (V2A)

Länge 2,50 m						
Höhe H (mm)	6	8	9	10	11	12,5
glänzend	14135	14235	14255	14335	14355	14435
Preis € per m	10,86	11,56	11,99	12,54	13,02	13,46
gebürstet	14165	14265	14285	14365	14515	14465
Preis € per m	14,92	15,69	16,16	16,60	17,10	17,64
hochglanzpoliert	14145	14245	14275	14345	14525	14445
Preis € per m	14,92	15,69	16,16	16,60	17,10	17,64
Länge 3,00 m						
Höhe H (mm)	6	8	9	10	11	12,5
glänzend	18135	18235	18255	18335	18355	18435
Preis € per m	10,86	11,56	11,99	12,54	13,02	13,46
gebürstet	18165	18265	18285	18365	18515	18465
Preis € per m	14,92	15,69	16,16	16,60	17,10	17,64
hochglanzpoliert	18145	18245	18275	18345	18525	18445
Preis € per m	14,92	15,69	16,16	16,60	17,10	17,64

VPE: 10/50/150

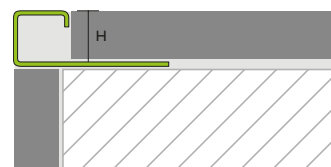

PRODECOR Q Außen- und Innenecke

Edelstahl massiv

Höhe H (mm)	6	8	9	10	11	12,5
glänzend	205081	205101	205601	205201	205251	205301
Preis € per Stück	13,30	13,68	13,96	14,14	14,41	14,63
gebürstet	205091	205111	205611	205211	205261	205311
Preis € per Stück	14,71	15,05	15,26	15,59	15,80	16,13

VPE: 1/-/

Auf Anfrage auch im 30er Beutel erhältlich.



Metalldruckguss mit imitierter Edelstahloberfläche

Höhe H (mm)	8	9	10	11	12,5
glänzend	205401	204811	205411	205431	205421
Preis € per Stück	2,97	2,97	2,97	3,21	3,21
gebürstet	205631	204821	205641	205691	205881
Preis € per Stück	4,56	4,56	4,56	4,91	4,91

VPE: 1/-/

Auf Anfrage auch im 30er Beutel erhältlich.

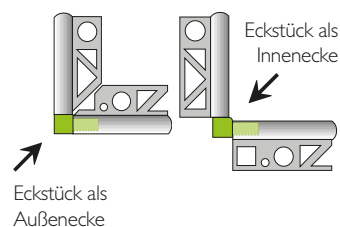

PROROUND Rundkantenprofil

Aluminium beschichtet

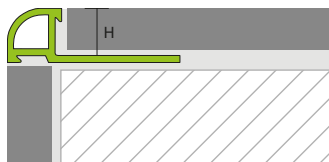

NEU

Länge 2,50 m

Höhe H (mm)	6	8	10	11	12,5	15
Brillantweiß (RAL 9016)	53110	53210	53310	53010	53415	53510
Pergamon (RAL 9001)	53111	53211	53311	-	-	-
Hellgrau (RAL 7035)	53140	53240	53340	-	-	-
Schwarz	53151	53251	53351	-	-	-
Preis € per m	5,98	6,46	6,89	7,44	7,98	8,95

Länge 3,00 m

Höhe H (mm)	6	8	10	11	12,5	15
Brillantweiß (RAL 9016)	57110	57210	57310	-	57410	57510
Pergamon (RAL 9001)	57111	57211	57311	-	-	-
Hellgrau (RAL 7035)	57140	57240	57340	-	-	-
Preis € per m	5,98	6,46	6,89	-	7,98	8,95

VPE: 10/50/150

PROROUND Außen- und Innenecke

Metalldruckguss beschichtet

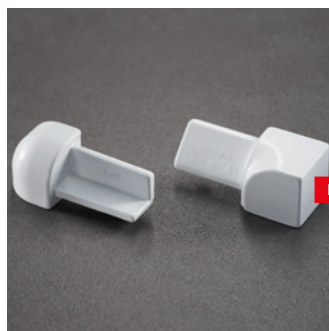

NEU

Außenecke

Höhe H (mm)	6	8	10	11	12,5
Brillantweiß (RAL 9016)	501041	502041	503041	500041	504201
Pergamon (RAL 9001)	501051	502051	503051	-	-
Hellgrau (RAL 7035)	501061	502061	503061	-	-
Schwarz	501091	502091	503091	-	-
Preis € per Stück	2,97	2,97	2,97	3,21	3,21

Innenecke

Höhe H (mm)	6	8	10	11	12,5
Brillantweiß (RAL 9016)	505041	506041	507041	509041	508021
Pergamon (RAL 9001)	505051	506051	507051	-	-
Hellgrau (RAL 7035)	505061	506061	507061	-	-
Schwarz	505091	506091	507091	-	-
Preis € per Stück	2,97	2,97	2,97	3,21	3,21

VPE: 1/-/

Auf Anfrage auch im 30er Beutel erhältlich.

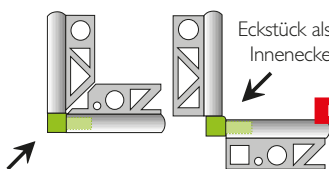

Eckstück als Außenecke

Eckstück als Innenecke

NEU

PROROUND Rundkantenprofil

Aluminium eloxiert matt

Länge 2,50 m						
Höhe H (mm)	6	8	10	11	12,5	15
Silber	53190	53290	53390	53397	53490	53590
Preis € per m	4,84	5,05	5,44	5,59	5,75	7,06
Champagne	53116	53216	53316	-	53416	-
NEU Bronze	53117	53217	53317	-	53417	-
Edelstahl	53184	53284	53384	-	53484	-
Preis € per m	5,07	5,31	5,70	-	6,04	-
Länge 3,00 m						
Höhe H (mm)	6	8	10	11	12,5	15
Silber	57190	57290	57390	57397	57490	57590
Preis € per m	4,84	5,05	5,44	5,59	5,75	7,06

VPE: 10/50/150

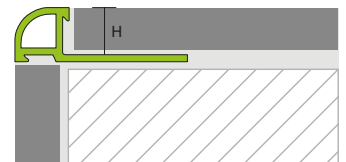
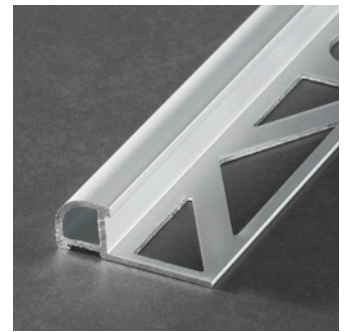

Aluminium eloxiert matt gebürstet

Länge 2,50 m						
Höhe H (mm)	6	8	10	11	12,5	15
Silber	-	53265	53365	-	53465	-
Preis € per m	-	8,31	8,69	-	9,23	-
Champagne	-	53275	53375	-	53475	-
Edelstahl	-	53285	53385	-	53485	-
Preis € per m	-	8,95	9,39	-	10,04	-

VPE: 10/50/150

PROROUND Außen- und Innenecke

Aluminium massiv eloxiert matt



Außenecke				
Höhe H (mm)	8	10	11	12,5
Silber	502941	503941	500941	504941
Champagne	502161	503161	-	504161
Edelstahl	502191	503191	-	504191
Preis € per Stück	7,22	7,58	7,73	7,87

Innenecke				
Höhe H (mm)	8	10	11	12,5
Silber	506941	507941	509941	508941
Champagne	506161	507161	-	508161
Edelstahl	506191	507191	-	508191
Preis € per Stück	7,22	7,58	7,73	7,87

VPE: 1/-/-

Auf Anfrage auch im 30er Beutel erhältlich.

Aluminium massiv eloxiert matt gebürstet

Außenecke				
Höhe H (mm)	8	10	11	12,5
Silber	502251	503251	-	504251
Champagne	502351	503351	-	504351
Edelstahl	502451	503451	-	504451
Preis € per Stück	8,85	9,21	-	9,50

Innenecke				
Höhe H (mm)	8	10	11	12,5
Silber	506251	507251	-	508251
Champagne	506351	507351	-	508351
Edelstahl	506451	507451	-	508451
Preis € per Stück	8,85	9,21	-	9,50

VPE: 1/-/-

Auf Anfrage auch im 30er Beutel erhältlich.

Metalldruckguss mit imitierter Oberfläche matt

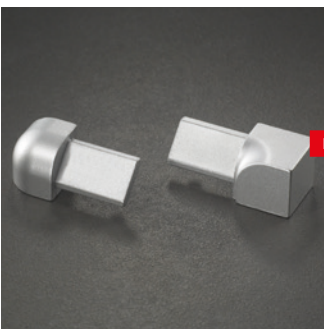

Außenecke					
Höhe H (mm)	6	8	10	11	12,5
Silber	501931	502931	503931	500931	504931
Champagne	501031	502031	503031	-	504031
Bronze	501011	502011	503011	-	504011
Edelstahl	501221	502221	503221	-	504221
Preis € per Stück	2,97	2,97	2,97	3,21	3,21

Innenecke					
Höhe H (mm)	6	8	10	11	12,5
Silber	505931	506931	507931	509931	508931
Champagne	505031	506031	507031	-	508031
Bronze	505011	506011	507011	-	508011
Edelstahl	505221	506221	507221	-	508221
Preis € per Stück	2,97	2,97	2,97	3,21	3,21

VPE: 1/-/-

Auf Anfrage auch im 30er Beutel erhältlich.

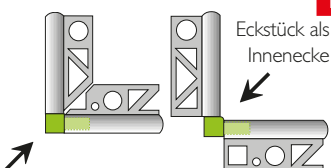

Eckstück als
Außenecke

Eckstück als
Innenecke

PROROUND Rundkantenprofil

Aluminium eloxiert Hochglanz

Länge 2,50 m				
Höhe H (mm)	6	8	10	12,5
Silber	53160	53260	53360	53460
Preis € per m	11,18	11,67	12,43	13,96
Champagne	53163	53263	53363	53463
Edelstahl	53119	53219	53319	53419
Preis € per m	11,73	12,25	13,05	14,65
Länge 3,00 m				
Höhe H (mm)	6	8	10	12,5
Silber	57160	57260	57360	57460
Preis € per m	11,18	11,67	12,43	13,96

VPE: 10/50/150

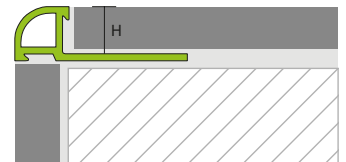

PROROUND Außen- und Innenecke

Aluminium massiv eloxiert Hochglanz

Außenecke				
Höhe H (mm)	8	10	12,5	
Silber	50275 I	50375 I	50475 I	
Preis € per Stück	7,22	7,58	7,87	
Innenecke				
Höhe H (mm)	8	10	12,5	
Silber	50675 I	50775 I	50875 I	
Preis € per Stück	7,22	7,58	7,87	

VPE: 1/-/ Auf Anfrage auch im 30er Beutel erhältlich.



Metalldruckguss mit imitierter Oberfläche Hochglanz

Außenecke				
Höhe H (mm)	6	8	10	12,5
Silber	50177 I	50277 I	50377 I	50477 I
Champagne	50124 I	50224 I	50324 I	50424 I
Edelstahl	50123 I	50223 I	50323 I	50423 I
Preis € per Stück	2,97	2,97	2,97	3,21
Innenecke				
Höhe H (mm)	6	8	10	12,5
Silber	50577 I	50677 I	50777 I	50877 I
Champagne	50524 I	50624 I	50724 I	50824 I
Edelstahl	50523 I	50623 I	50723 I	50823 I
Preis € per Stück	2,97	2,97	2,97	3,21

VPE: 1/-/ Auf Anfrage auch im 30er Beutel erhältlich.

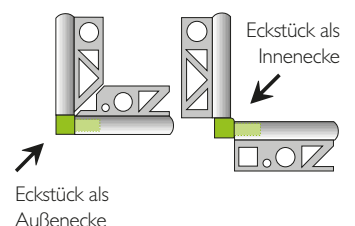

PROROUND Rundkantenprofil

Aluminium

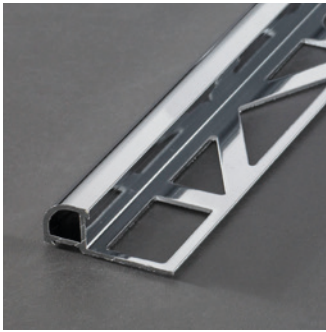

Länge 2,50 m

Höhe H (mm)	8	10	12,5
verchromt	53218	53318	53418

Preis € per m **23,29** **24,21** **25,57**

Länge 3,00 m

Höhe H (mm)	8	10	12,5
verchromt	57218	57318	57418

Preis € per m **23,29** **24,21** **25,57**

VPE: 10/40/-

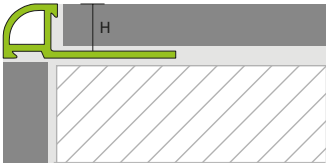

PROROUND Außen- und Innenecke

Metalldruckguss mit imitierter Oberfläche verchromt



Außenecke

Höhe H (mm)	8	10	12,5
verchromt	502721	503721	504721

Preis € per Stück **2,97** **2,97** **3,21**

Innenecke

Höhe H (mm)	8	10	12,5
verchromt	506721	507721	508721

Preis € per Stück **2,97** **2,97** **3,21**

VPE: 1/-/-

Auf Anfrage auch im 30er Beutel erhältlich.

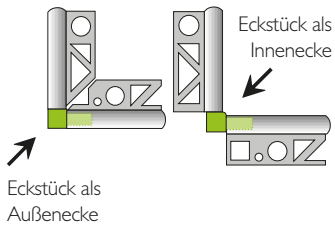

PROROUND Rundkantenprofil

Edelstahl (V2A)

Länge 2,50 m						
Höhe H (mm)	6	8	9	10	11	12,5
glänzend	54100	54200	54250	54300	54350	54400
Preis € per m	10,32	11,01	11,50	11,89	12,43	12,81
gebürstet	54116	54216	54266	54316	54516	54416
Preis € per m	14,22	14,92	15,38	15,84	16,34	16,73
hochglanzpoliert	54130	54230	54270	54330	54360	54430
Preis € per m	14,22	14,92	15,38	15,84	16,34	16,73
Länge 3,00 m						
Höhe H (mm)	6	8	9	10	11	12,5
glänzend	58100	58200	58250	58300	58350	58400
Preis € per m	10,32	11,01	11,50	11,89	12,43	12,81
gebürstet	58116	58216	58266	58316	58516	58416
Preis € per m	14,22	14,92	15,38	15,84	16,34	16,73
hochglanzpoliert	58130	58230	58270	58330	58360	58430
Preis € per m	14,22	14,92	15,38	15,84	16,34	16,73

VPE: 10/50/150

Edelstahl (V4A)

Länge 2,50 m		
Höhe H (mm)	8	10
glänzend	54280	54380
Preis € per m	13,35	14,28
Länge 3,00 m		
Höhe H (mm)	8	10
glänzend	58280	58380
Preis € per m	13,35	14,28

VPE: 10/50/150

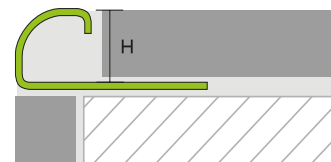

PROROUND Außen- und Innenecke

Edelstahl massiv



Außenecke						
Höhe H (mm)	6	8	9	10	11	12,5
glänzend	501601	502601	506601	503601	505601	504601
Preis € per Stück	12,05	12,43	12,67	12,85	13,11	13,33
gebürstet	501611	502611	506611	503611	505611	504611
Preis € per Stück	13,27	13,68	13,99	14,16	14,48	14,68

Innenecke						
Höhe H (mm)	6	8	9	10	11	12,5
glänzend	501651	502651	506651	503651	505651	504651
Preis € per Stück	12,05	12,43	12,67	12,85	13,11	13,33
gebürstet	501661	502661	506661	503661	505661	504661
Preis € per Stück	13,27	13,68	13,99	14,16	14,48	14,68

VPE: 1/-/-

Auf Anfrage auch im 30er Beutel erhältlich.

Metalldruckguss mit imitierter Edelstahloberfläche



Außenecke						
Höhe H (mm)	6	8	9	10	11	12,5
glänzend	501621	502621	506621	503621	505621	504621
Preis € per Stück	2,97	2,97	2,97	2,97	3,21	3,21
gebürstet	501681	502681	506631	503681	500681	504681
Preis € per Stück	4,56	4,56	4,56	4,56	4,91	4,91

Innenecke						
Höhe H (mm)	6	8	9	10	11	12,5
glänzend	501671	502671	506671	503671	505671	504671
Preis € per Stück	2,97	2,97	2,97	2,97	3,21	3,21
gebürstet	505681	506681	506691	507681	509681	508681
Preis € per Stück	4,56	4,56	4,56	4,56	4,91	4,91

VPE: 1/-/-

Auf Anfrage auch im 30er Beutel erhältlich.

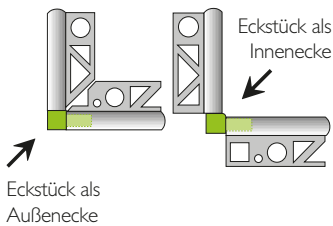

Eckstück als Außenecke

PROROUND Rundkantenprofil

PVC

Länge 2,50 m				
Höhe H (mm)	6	8	10	12,5
□ Brillantweiß	51110	51210	51310	51410
□ Altweiß	51114	51214	51314	51414
□ Pergamon	51111	51211	51311	51411
□ Jasmin	51115	51215	51315	-
□ Bahamabeige	51113	51213	51313	-
□ Hellgrau	51132	51232	51332	51432
□ Manhattangrau	51131	51231	51331	51431
■ Schwarz	51130	51230	51330	-
Preis € per m	2,12	2,17	2,28	2,67

Länge 3,00 m				
Höhe H (mm)	6	8	10	12,5
□ Brillantweiß	55110	55210	55310	55410
□ Altweiß	55114	55214	55314	55414
□ Pergamon	55111	55211	55311	55411
□ Jasmin	55115	55215	55315	-
□ Bahamabeige	55113	55213	55313	-
□ Hellgrau	55132	55232	55332	55432
□ Manhattangrau	55131	55231	55331	55431
■ Schwarz	55130	55230	55330	-
Preis € per m	2,12	2,17	2,28	2,67

VPE: 10/50/300



PROROUND Außen- und Innenecke

PVC

Außenecke				
Höhe H (mm)	6	8	10	12,5
□ Brillantweiß	501101	502101	503101	504101
□ Altweiß	501141	502141	503141	504141
□ Pergamon	501111	502111	503111	504111
□ Jasmin	501151	502151	503151	-
□ Bahamabeige	501131	502131	503131	-
□ Hellgrau	501321	502321	503321	504321
□ Manhattangrau	501311	502311	503311	504311
■ Schwarz	501301	502301	503301	-
Preis € per Stück	1,44	1,44	1,44	1,44

Innenecke				
Höhe H (mm)	6	8	10	12,5
□ Brillantweiß	505101	506101	507101	508101
□ Altweiß	505141	506141	507141	508141
□ Pergamon	505111	506111	507111	508111
□ Jasmin	505151	506151	507151	-
□ Bahamabeige	505131	506131	507131	-
□ Hellgrau	505321	506321	507321	508321
□ Manhattangrau	505311	506311	507311	508311
■ Schwarz	505301	506301	507301	-
Preis € per Stück	1,44	1,44	1,44	1,44

VPE: 1/-/

Auf Anfrage auch im 100er Beutel erhältlich.

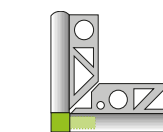
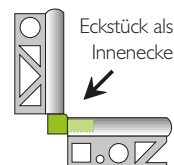
 Eckstück als
Außenecke

 Eckstück als
Innenecke

Fugenabdeck- und Bordürenprofile

PRODECOR T, PROLISTELLI

Die können sich sehen lassen: Die Dekorprofile von Proline! Das Fugenabdeckprofil PRODECOR T verdeckt unterschiedlich breite Fugen und das auch nachträglich. Funktionale Ästhetik für Ihre Beläge - mit Proline.

TIPP 

Fragen Sie auch nach unseren Produktdatenblättern.



PRODECOR T Fugenabdeckprofile

Seite 31

- Als Übergang zwischen Bodenbelägen wie Fliesen, Naturstein, Parkett oder Laminat.
- Zur dekorativen Betonung im Wandbereich.
- Zur Abdeckung einer unterschiedlich breiten Fuge und zum Schutz der Fliesenkanten.

PROLISTELLI Bordürenprofile

Seite 32

- Als Alternative zur klassischen Bordüre.
- Zur dekorativen Betonung im Wand- und Bodenbereich.

PRODECOR T Fugenabdeckprofil

Aluminium



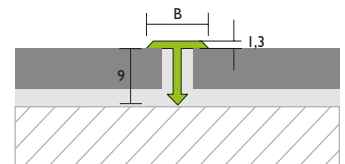

Länge 2,50 m		
Breite B (mm)	14	25
 verchromt	13256	13356
Preis € per m	15,36	20,36

VPE: 10/40/-



Aluminium eloxiert matt

Länge 2,50 m		
Breite B (mm)	14	25
 Silber	13259	13359
Preis € per m	3,70	4,06



Länge 2,70 m		
Breite B (mm)	14	20
 Silber	13251	17250
 Champagne	13253	17253
 Gold	-	17251
 Bronze	-	17252

Preis € per m	3,70	3,91
 Edelstahl	13254	-
Preis € per m	4,06	-

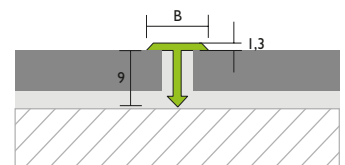
VPE: 10/40/-



Edelstahl (V2A)

Länge 2,50 m		
Breite B (mm)	14	25
 glänzend	14625	14725
Preis € per m	8,36	10,96
 gebürstet	14615	14715
Preis € per m	11,01	14,22

VPE: 10/40/-

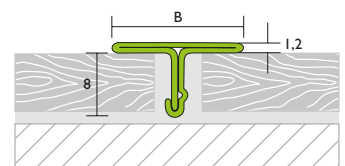
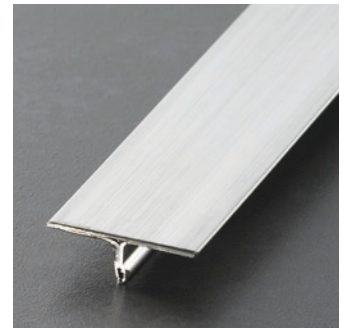

PROLISTELLI Bordürenprofil

Edelstahl (V2A)

Länge 2,50 m

Breite B (mm)	25	40
glänzend	14610	-

Preis € per m

gebürstet	14810	14910
-----------	-------	-------

Preis € per m

	12,67	17,42
--	--------------	--------------

VPE: 10/40/-

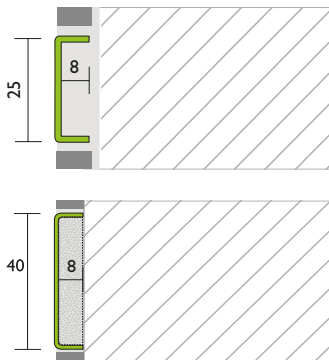
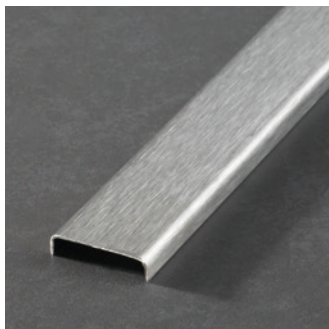

mit Mörtelträger

Edelstahl (V2A) mit Mörtelträger zur besseren Verklebung

Länge 2,50 m

Breite B (mm)	25	40
glänzend	14611	-

Preis € per m

gebürstet	14811	14911
-----------	-------	-------

Preis € per m

	20,63	26,76
--	--------------	--------------

VPE: 10/40/-



PROLISTELLI mit Mörtelträger - auch im Bodenbereich einsetzbar

Stufenprofile

PROBASIC, PROBASIC Florentiner

Schönheit, die schützt: PROBASIC Stufenprofile von Proline. Noblere Abschlüsse für Ihre empfindlichen Treppenfliesen sind kaum denkbar. PROBASIC bietet Kantenschutz auf höchstem Niveau und lässt Ihnen die volle Freiheit bei der Wahl der Fliesen.

TIPP

Fragen Sie auch nach unseren Produktdatenblättern.



PROBASIC Stufenprofile

Seite 35

- Als rutschhemmender Abschluss an Treppenkanten, vorzugsweise in stark frequentierten Innenbereichen mit hohem Publikumsverkehr (Sicherheitsaspekt).
- Zum Schutz der exponierten Stufenvorderkante.
- Passender Abschluss mit einsteckbaren Endkappen.
- Höhere Sicherheit durch farbliche Betonung der Treppenkanten.

PROBASIC Florentiner Stufenprofile

Seite 37

- Als besonders dekorativer Abschluss von Treppenstufen in Bereichen mit ästhetisch hohen Ansprüchen.
- Als dauerhafter Schutz vor Beschädigungen der Fliesenkanten an den Trittplächen.
- Hohe Stabilität und Belastbarkeit durch doppelwandigen Edelstahl im Auftrittbereich.

PROBASIC Stufenprofil

Aluminium mit PVC-Einlage

Länge 2,50 m			
Höhe H (mm)	9	11	13,5
Beige	80260	80460	80660
Braun	80270	80470	80670
Grau	80280	80480	80680
Schwarz	80290	80490	80690
Preis € per m	14,11	14,82	15,52
Länge 3,00 m			
Höhe H (mm)	9	11	13,5
Beige	89260	89460	89660
Braun	89270	89470	89670
Grau	89280	89480	89680
Schwarz	89290	89490	89690
Preis € per m	14,11	14,82	15,52

VPE: 10/40/-

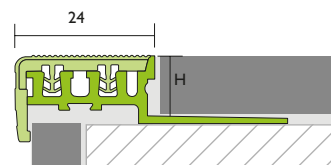
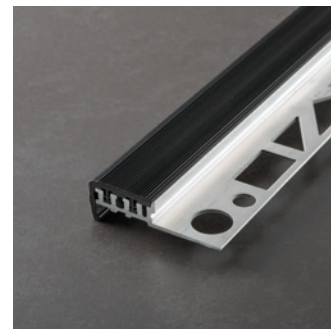

PROBASIC Endkappe für Stufenprofile mit PVC-Einlage

Aluminium eloxiert silber matt

Außenecke			
Höhe H (mm)	9	11	13,5
Linke Endkappe	81206	81207	81208
Rechte Endkappe	81209	81210	81211
Preis € per Set (2 Stück)	5,80	5,80	5,80

VPE: 1/-/-

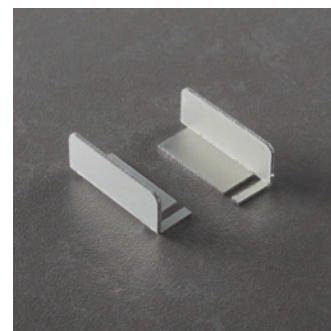

PROBASIC Stufenprofil

Edelstahl (V2A) rutschhemmend R10/V4 mit Prüfzeugnis



Länge 2,50 m

Höhe H (mm)	9	11	13,5
glänzend	84210	84310	84315
Preis € per m	13,73	14,01	14,38

Länge 3,00 m

Höhe H (mm)	9	11	13,5
glänzend	88210	88310	88315
Preis € per m	13,73	14,01	14,38

VPE: 10/40/-

Edelstahl (V4A) rutschhemmend R10/V4 mit Prüfzeugnis

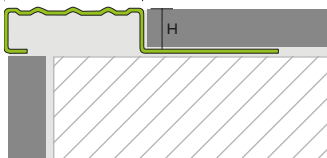

Länge 2,50 m

Höhe H (mm)	9	11	13,5
glänzend	84211	84311	84316
Preis € per m	16,39	16,73	17,21

Länge 3,00 m

Höhe H (mm)	9	11	13,5
glänzend	88211	88311	88316
Preis € per m	16,39	16,73	17,21

VPE: 10/40/-

PROBASIC Universal-Endkappe für Stufenprofile

Edelstahl (V4A)

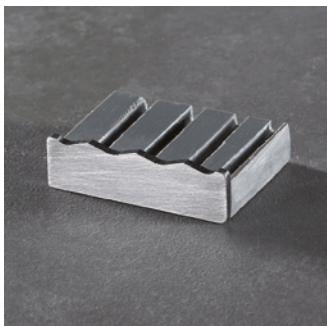

Höhe H (mm)	passend für alle drei Höhen
Linke und rechte Endkappe	81205
Preis € per Set (2 Stück)	9,34

VPE: 1/-/-

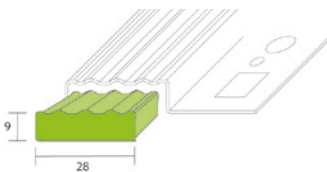

PROBASIC Florentiner Stufenprofil

Aluminium

Länge 2,50 m			
Höhe H (mm)	9	11	13,5
■ natur	83205	83305	83505
Preis € per m	7,32	7,71	8,19
Länge 3,00 m			
Höhe H (mm)	9	11	13,5
■ natur	87205	87305	87505
Preis € per m	7,32	7,71	8,19

VPE: 10/40/-

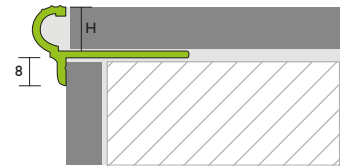
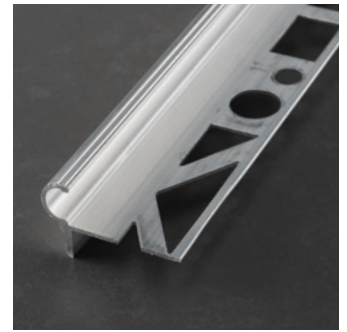

Aluminium eloxiert matt

Länge 2,50 m			
Höhe H (mm)	9	11	13,5
■ Silber	83210	83310	83510
Preis € per m	8,69	9,00	9,44
■ Edelstahl	83214	83314	83514
Preis € per m	9,12	9,45	9,91
Länge 3,00 m			
Höhe H (mm)	9	11	13,5
■ Silber	87210	87310	87510
Preis € per m	8,69	9,00	9,44
■ Edelstahl	87214	87314	87514
Preis € per m	9,12	9,45	9,91

VPE: 10/40/-

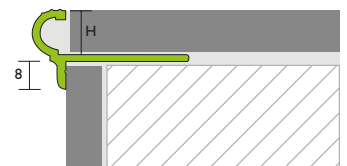
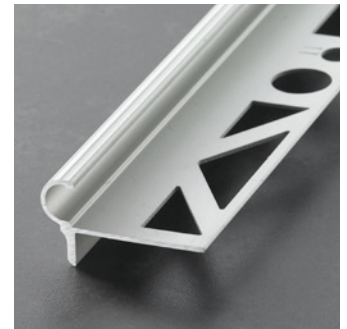

Edelstahl (V2A)

Länge 2,50 m		
Höhe H (mm)	9	11
■ glänzend	84220	84320
Preis € per m	18,35	20,09
Länge 3,00 m		
Höhe H (mm)	9	11
■ glänzend	88220	88320
Preis € per m	18,35	20,09

VPE: 10/40/-



Übergangs- und Ausgleichsprofile

PRONIVO S, PRONIVO K

Stolperfallen eliminiert PRONIVO optisch überzeugend. Wenn Ihre Beläge unterschiedliche Höhen besitzen, stellt PRONIVO den Ausgleich her und schützt die empfindlichen Belagskanten. Mit Ausführungen in Aluminium und Edelstahl in zwei Varianten stehen Ihnen formschöne Lösungen für alle Fälle bereit.

TIPP



Fragen Sie auch nach unseren Produktdatenblättern.



PRONIVO S mit abgeschrägter Sichtkante

Seite 39

- Als Ausgleich zwischen Bodenbelägen unterschiedlicher Art und Höhe (z. B. von Fliesen zu Teppichboden).
- Zum Schutz der aneinander grenzenden Belagskanten (besonders der Fliesenkanten) gegen Stoßeinwirkung.
- Zur Vermeidung von Stolperstufen.
- Als „Schweller“ zwischen Dusch- und Feuchtbereich, z. B. in Anwendung mit PROCHANNEL (ab Seite 66).

PRONIVO K mit keilförmiger Sichtkante

Seite 40

- Gleicher Einsatzbereich wie PRONIVO S, jedoch mit keilförmiger Sichtkante.
- Für den Einsatz in leicht bis mittelschwer belasteten Bereichen wie Wohnungen, Büro- und Verkaufsräumen mit leichtem Flurförderverkehr.

PRONIVO S Übergangs- und Ausgleichsprofil

Aluminium

Länge 2,50 m			
Höhe H (mm)	8	10	12,5
Sichtbreite SB (mm)	11	14	17
■ natur	53600	53700	53800
Preis € per m	4,67	5,26	6,62
Länge 3,00 m			
Höhe H (mm)	8	10	12,5
Sichtbreite SB (mm)	11	14	17
■ natur	57600	57700	57800
Preis € per m	4,67	5,26	6,62

VPE: 10/40/-

Aluminium eloxiert matt

Länge 2,50 m			
Höhe H (mm)	8	10	12,5
Sichtbreite SB (mm)	11	14	17
■ Silber	53690	53790	53890
Preis € per m	6,46	7,12	8,85
Länge 3,00 m			
Höhe H (mm)	8	10	12,5
Sichtbreite SB (mm)	11	14	17
■ Silber	57690	57790	57890
Preis € per m	6,46	7,12	8,85

VPE: 10/40/-

Edelstahl (V2A)

Länge 2,50 m			
Höhe H (mm)	8	10	12,5
Sichtbreite SB (mm)	13	18	23
■ glänzend	54600	54700	54800
Preis € per m	13,09	14,38	15,96
■ gebürstet	54615	54715	54815
Preis € per m	17,27	18,73	20,68
Länge 3,00 m			
Höhe H (mm)	8	10	12,5
Sichtbreite SB (mm)	13	18	23
■ glänzend	58600	58700	58800
Preis € per m	13,09	14,38	15,96
■ gebürstet	58615	58715	58815
Preis € per m	17,27	18,73	20,68

VPE: 10/40/-

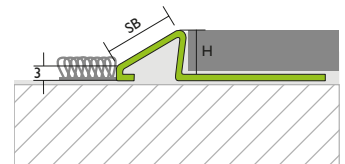
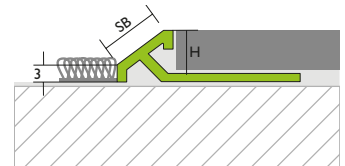
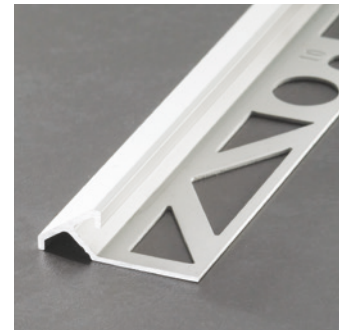

PRONIVO K Übergangs- und Ausgleichprofil

Aluminium

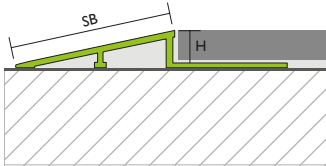
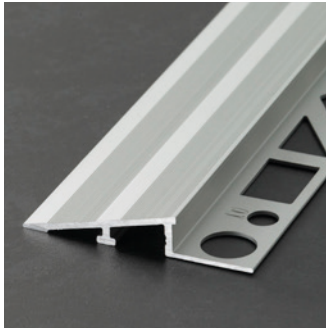

Länge 3,00 m

Höhe H (mm)	10	12,5	15
Sichtbreite SB (mm)	39	48	59
■ natur	57305	57405	57505
Preis € per m	15,04	15,79	20,52

VPE: 10/40/-

Aluminium eloxiert matt

Länge 2,50 m

Höhe H (mm)	10	12,5	15
Sichtbreite SB (mm)	39	48	59
■ Silber	55312	55412	55512
Preis € per m	17,75	18,51	23,24

Länge 3,00 m

Höhe H (mm)	10	12,5	15
Sichtbreite SB (mm)	39	48	59
■ Silber	57312	57412	57512
Preis € per m	17,75	18,51	23,24

VPE: 10/40/-

NEU

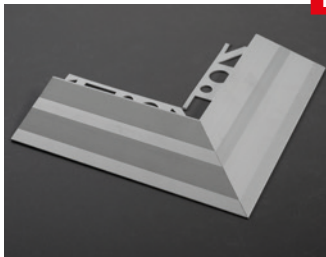

PRONIVO K Außenecke 90°

Aluminium eloxiert matt, Keilprofil als Ecklösung, 15 x 15 cm

Höhe H (mm)	12,5
Sichtbreite SB (mm)	48
■ Silber	57414
Preis € per Stück	33,20

VPE: 1/-/-

NEU

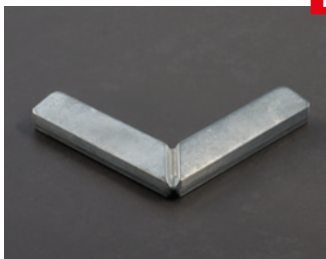

PRONIVO K Eckverbinder 90°

Metalldruckguss, Eckverbinder für Keilprofil

Höhe H (mm)	12,5
Sichtbreite SB (mm)	48
■ Silber	57415
Preis € per Stück	3,85

VPE: 1/-/-

NEU

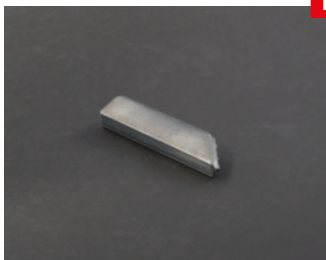

PRONIVO K Verbinder

Metalldruckguss, Verbinder für Keilprofil

Höhe H (mm)	12,5
Sichtbreite SB (mm)	48
■ Silber	57416
Preis € per Stück	2,60

VPE: 1/-/-



Hohlkehlprofile

PROCOVEsingle, PROCOVEdouble

PROCOVE aus Aluminium und Edelstahl sind Hohlkehlprofile zur Gestaltung von Wandinnenecken an Küchenarbeitsplatten oder Ablagen, die einen keramischen Belag erhalten sollen. Sie werten das Gesamtbild belagsfertiger Flächen durch die symmetrischen Sichtflächen dekorativ auf. Durch verschiedene Geometrien lassen sich viele unterschiedliche Belagshöhen abbilden.

TIPP

Fragen Sie auch nach unseren Produktdatenblättern.



PROCOVEsingle Hohlkehlprofile

Seite 43

- Harmonische Übergänge und Belagsabschlüsse von gefliesten Wandflächen zu Küchenarbeitsplatten oder auch Teppichen und Designböden.

PROCOVEdouble Hohlkehlprofile

Seite 43

- Ästhetische Einbindung von Wand- und Bodenflächen aus z. B. Fliesen, Natur- und Betonwerkstein in Eckbereichen.
- Saubere und dekorative Ausbildung einer Eckfuge für eine geflieste Arbeitsplatte.

PROCOVEsingle Hohlkehlprofil

Aluminium eloxiert matt

Länge 2,50 m			
Höhe H (mm)	8	10	12,5
Silber	23290	23390	23490
Preis € per m	18,05	18,73	19,42

VPE: 10/40/-

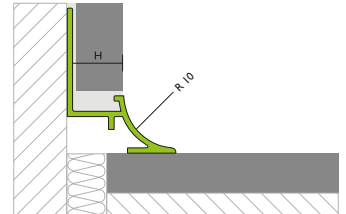

PROCOVEdouble Hohlkehlprofil

Aluminium eloxiert matt

Länge 2,50 m			
Höhe H (mm)	8	10	12,5
Silber	23250	23350	23450
Preis € per m	18,05	18,73	19,42
Champagne	23270	23370	23470
Bronze	23260	23360	23460
Edelstahl	23280	23380	23480
Preis € per m	18,96	19,67	20,39

VPE: 10/40/-

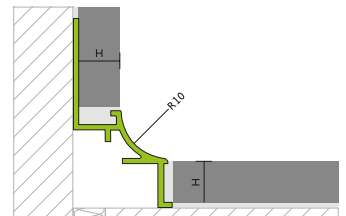

Ecken und Verbinder für PROCOVE

Metalldruckguss mit imitierter Oberfläche matt

	Außenecke 90°	Innenecke 90°	Verbinder
Silber	23251	23253	-
Preis € per Stück	5,96	5,96	-
Champagne	23271	23273	-
Bronze	23261	23263	-
Edelstahl	23281	23283	-
Natur	-	-	23199
Preis € per Stück	6,25	6,25	3,31

VPE: 1/-/-

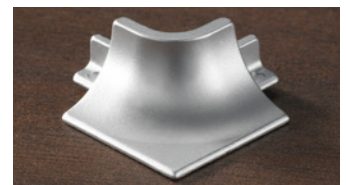

Außenecke



Innenecke



Verbinder



Passende Endkappen finden Sie auf der nächsten Seite.



Rechte Endkappe für PROCOVE

Metalldruckguss mit imitierter Oberfläche matt

Höhe H (mm)	8	10	12,5
Silber	23255	23355	23455
Preis € per Stück	5,05	5,05	5,35
Champagne	23275	23375	23475
Bronze	23265	23365	23465
Edelstahl	23285	23385	23485
Preis € per Stück	5,30	5,30	5,62

VPE: 1/-/-



Linke Endkappe für PROCOVE

Metalldruckguss mit imitierter Oberfläche matt

Höhe H (mm)	8	10	12,5
Silber	23254	23354	23454
Preis € per Stück	5,05	5,05	5,35
Champagne	23274	23374	23474
Bronze	23264	23364	23464
Edelstahl	23284	23384	23484
Preis € per Stück	5,30	5,30	5,62

VPE: 1/-/-

PROCOVEdouble Hohlkehldprofil

Edelstahl (V2A)

Länge 2,50 m				
Höhe H (mm)	7	9	11	16
glänzend	24170	24270	24370	24470
Preis € per m	17,64	18,16	18,71	19,80
gebürstet	24180	24280	24380	24480
Preis € per m	22,94	23,61	24,50	25,53

VPE: 10/40/-

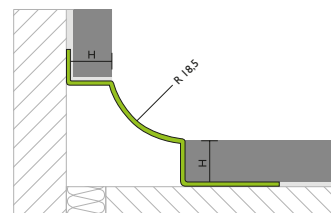
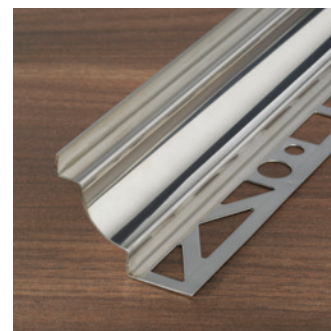

Ecken und Verbinder für PROCOVEdouble

Edelstahl massiv

	Außenecke 90°	Innenecke 90°	Verbinder
glänzend	24171	24173	24179
Preis € per Stück	18,06	18,06	18,06
gebürstet	24181	24183	24189
Preis € per Stück	19,87	19,87	19,87

VPE: 1/-/-

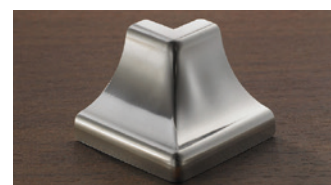

Außenecke



Innenecke



Verbinder

Universal-Endkappen für PROCOVEdouble

Metalldruckguss mit imitierter Edelstahloberfläche, rechts und links

Höhe H (mm)	passend für alle vier Höhen
glänzend	24174
Preis € per Stück	5,05
gebürstet	24184
Preis € per Stück	6,49

VPE: 1/-/-



Bewegungsfugen- und Estrichprofile

PROCONNEX

Das klügere Profil gibt nach. Bewegungsfugen verlangen nach PROCONNEX, dem langlebigen Profil speziell für spannungsreiche Situationen. PROCONNEX besitzt eine anpassungsfähige Fugenfüllung aus Elastomeren, die mögliche Spannungen aus Platten-, Fliesen- und Estrichböden abfängt. Top-Flexibilität beweist PROCONNEX auch mit seinen unterschiedlichen Profilhöhen, -breiten und -farben.

TIPP

Fragen Sie auch nach unseren Produktdatenblättern.



PROCONNEX Dünnbettprofile

Seite 47

- Zur Aufnahme horizontal wirkender Spannungen im Fliesen- und Plattenbelag.
- Zur Herstellung von ästhetisch anspruchsvollen Schwundfugen über Feldbegrenzungsfugen im Dünnbettverfahren.
- Für den Einsatz in leicht belasteten Bereichen wie Wohnungen, Büro- und Verkaufsräumen bis hin zum Einsatz im gewerblichen Bereich (mit niedriger Radpressung).
- Vier unterschiedliche Sichtbreiten wählbar.

PROCONNEXcorner Randfugenprofile

Seite 48

- Verhindert eine kraftschlüssige Verbindung zur Wand und damit störende Schallübertragung.
- Zur Herstellung von Bewegungs- und Dehnfugen zwischen 2 rechtwinklig zueinander angeordneten Flächen wie Boden und Wand.
- Formschöne Fugenausbildung und gleichmäßige Fugenbreite.

PROCONNEX REM Estrich- und Dickbettprofile

PATENTIERT

Patent Nr. 10 2010 003 480

Seite 50

- Patentierter Schutz für Fliesen und Naturstein.
- Zur Erstellung von Feldbegrenzungsfugen in Fliesen- und Plattenbelägen im Dickbettverfahren sowie Zementestrichen.
- Zur Feldaufteilung und Schwundfugenerstellung in Rüttelbelägen.
- Für den Einsatz im Industriebereich (Belastung: Luftbereifte Gabelstapler, Pkw, Lkw).
- Zur designorientierten, zeitlosen Gestaltung von Bädern und anderen Innenräumen.

PROCONNEX Dünnbettprofil

Aluminium, Silikoneinlage Betongrau, Sichtbreite ca. 12 mm

Länge 2,50 m								
Oberflächennahe Ausbildung								
Höhe H (mm)	3	4,5	6	8	10	11	12,5	15
natur	61205	61305	61405	61505	61605	61555	61705	61805
Preis € per m	15,59	15,69	15,79	15,91	16,13	16,44	16,78	17,47

Oberflächenbündige Ausbildung*							
Höhe H (mm)	6		8	10	11	12,5	15
natur	62405		62505	62605	62555	62705	62805
Preis € per m	15,79		15,91	16,13	16,44	16,78	17,47

VPE: 10/40/-

Andere Profilhöhen, -längen, Sichtbreiten und Einlagefarben auf Anfrage.

*Lieferzeit auf Anfrage, da auftragsbezogene Produktion.

Edelstahl (V2A), Silikoneinlage Betongrau, Sichtbreite ca. 10 mm

Länge 2,50 m								
Oberflächennahe Ausbildung								
Höhe H (mm)	3	4,5	6	8	10	11	12,5	15
glänzend	64001	64011	64016	64021	64031	64026	64041	64051
Preis € per m	27,09	27,30	27,64	28,06	28,88	29,33	29,86	31,10

Oberflächenbündige Ausbildung*							
Höhe H (mm)	6		8	10	11	12,5	15
glänzend	65016		65021	65031	65026	65041	65051
Preis € per m	27,64		28,06	28,88	29,33	29,86	31,10

VPE: 10/40/-

Andere Profilhöhen, -längen, Sichtbreiten und Einlagefarben auf Anfrage.

*Lieferzeit auf Anfrage, da auftragsbezogene Produktion.

Hart- und Weichkunststoff, Sichtbreite 5 mm

Länge 2,50 m						
Höhe H (mm)	8		10	11	12,5	15
Dunkelgrau (ähnlich RAL 7030)	61107		61108	-	61109	-
Hellgrau (ähnlich RAL 7035)	61207		61208	-	61209	-
Preis € per m	4,78		4,99	-	5,26	-

VPE: 10/40/-

Hart- und Weichkunststoff, Sichtbreite 8 mm

Länge 2,50 m						
Höhe H (mm)	8		10	11	12,5	15
Dunkelgrau (ähnlich RAL 7030)	61102		61103	-	61104	-
Hellgrau (ähnlich RAL 7035)	61202		61203	-	61204	61105
Preis € per m	5,12		5,32	-	5,54	5,87

VPE: 10/40/-

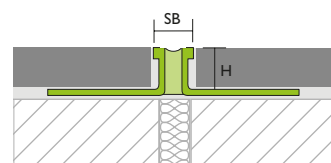

Oberflächennahe Ausbildung:
Optisch verstärkt dargestellt.

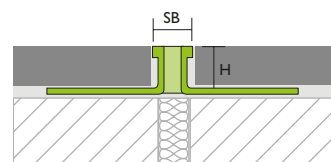

Oberflächenbündige Ausbildung:
Optisch verstärkt dargestellt.

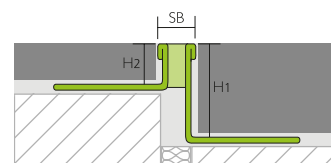

Auf Anfrage auch zum Höhenausgleich bei verschiedenen hohen Bodenaufbauten erhältlich.

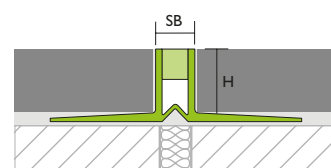
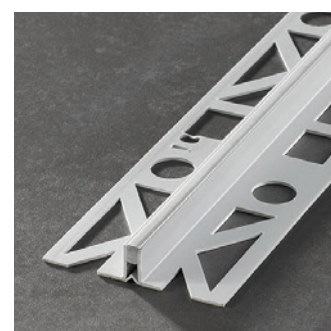

PROCONNEXcorner Randfugenprofil

Aluminium, Silikoneinlage Betongrau, Sichtbreite ca. 6 mm

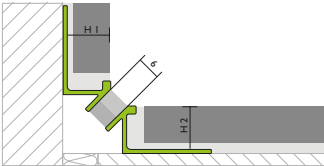
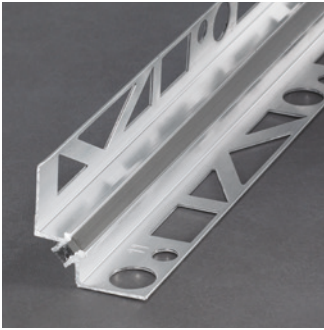

Länge 2,50 m

Höhe H (mm)	10	11	12,5	15
natur	61604	61607	61707	61807
Preis € per m	17,72	18,08	18,46	19,22

VPE: 10/40/-

Kombination aus einzelnen Profilhöhen z. B. 11 und 15 mm auf Anfrage.

PROCONNEXcurve biegbares Dünnbettprofil

Aluminium, Silikoneinlage Betongrau, Sichtbreite ca. 12 mm

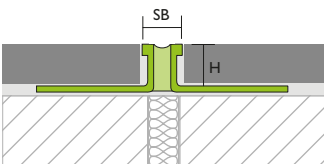

Oberflächennahe Ausbildung:
Optisch verstärkt dargestellt.

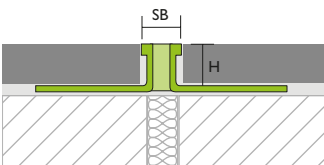

Oberflächenbündige Ausbildung:
Optisch verstärkt dargestellt.

Länge 2,50 m

Oberflächennahe Ausbildung

Höhe H (mm)	3	4,5	6	8	10	11	12,5	15
natur	63003	63013	63017	63023	63033	-	63043	63053
Preis € per m	18,69	18,82	18,96	19,09	19,34	-	20,14	20,96

Oberflächenbündige Ausbildung*

Höhe H (mm)	6	8	10	11	12,5	15
natur	62017	62023	62033	-	62043	62053
Preis € per m	18,96	19,09	19,34	-	20,14	20,96

VPE: 10/40/-

Andere Profilhöhen, -längen, Sichtbreiten und Einlagefarben auf Anfrage.

*Lieferzeit auf Anfrage, da auftragsbezogene Produktion.

Edelstahl (V2A), Silikoneinlage Betongrau, Sichtbreite ca. 10 mm

Länge 2,50 m

Oberflächennahe Ausbildung

Höhe H (mm)	3	4,5	6	8	10	11	12,5	15
glänzend	64004	64014	64017	64024	64034	64054	64044	64064
Preis € per m	32,50	32,76	33,16	33,69	34,65	35,18	35,82	37,16

Oberflächenbündige Ausbildung*

Höhe H (mm)	6	8	10	11	12,5	15
glänzend	65017	65024	65034	65054	65044	65064
Preis € per m	33,16	33,69	34,65	35,18	35,82	37,16

VPE: 10/40/-

Andere Profilhöhen, -längen, Sichtbreiten und Einlagefarben auf Anfrage.

*Lieferzeit auf Anfrage, da auftragsbezogene Produktion.

PROCONNEXmove Bautrennfugenprofil

Aluminium eloxiert matt

Länge 2,50 m				
Höhe H (mm)	10	11	12,5	15
■ Silber	61619	-	61719	61819
Preis € per m	41,80	-	42,61	43,29

VPE: 10/40/-

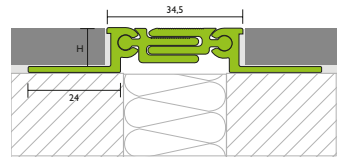
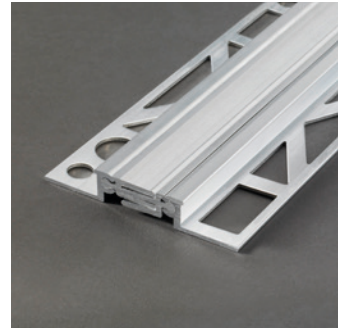

PROCONNEX REM Estrich- und Dickbettprofil

Edelstahl (V2A) / (V4A), Silikoneinlage Betongrau, Sichtbreite ca. 10 mm

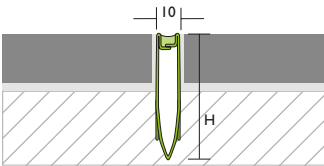
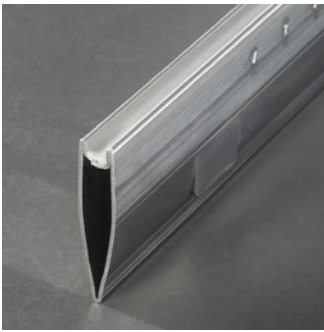

Oberflächennahe Ausbildung:
Optisch verstärkt dargestellt.

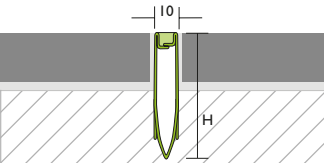

Oberflächenbündige Ausbildung:
Optisch verstärkt dargestellt.

Länge 2,50 m		
Oberflächennahe Ausbildung	V2A	V4A
Höhe H (mm)	45	45
glänzend	64513	64516
Preis € per m	32,94	48,74

Oberflächenbündige Ausbildung*		
V2A	V2A	V4A
Höhe H (mm)	45	45
glänzend	64563	64566
Preis € per m	32,94	48,74

VPE: 10/40/120

Betongrau sofort lieferbar - andere Farben auf Anfrage möglich.
*Lieferzeit auf Anfrage, da auftragsbezogene Produktion.

Edelstahl (V2A) / (V4A), Silikoneinlage Betongrau, Sichtbreite ca. 10 mm, inklusive werksseitig aufgeklebtem Profilerhöhungsteil aus XPS

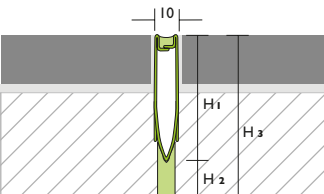
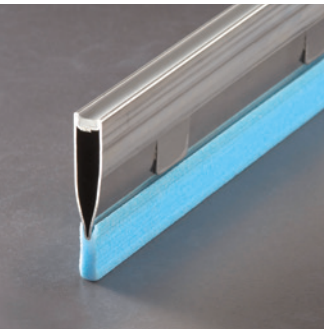

Oberflächennahe Ausbildung:
Optisch verstärkt dargestellt.

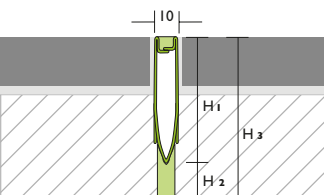

Oberflächenbündige Ausbildung:
Optisch verstärkt dargestellt.

Länge 2,50 m				
Oberflächennahe Ausbildung	V2A	V2A	V4A	V4A
Höhe H ₁ (mm) = REM Profil	45	45	45	45
Höhe H ₂ (mm) = XPS Erhöhung	15	35	15	35
Höhe H ₃ (mm) = Gesamt	60	80	60	80
glänzend	64518	64519	64520	64521
Preis € per m	39,93	41,23	55,72	57,01

Oberflächenbündige Ausbildung*				
V2A	V2A	V4A	V4A	V4A
Höhe H ₁ (mm) = REM Profil	45	45	45	45
Höhe H ₂ (mm) = XPS Erhöhung	15	35	15	35
Höhe H ₃ (mm) = Gesamt	60	80	60	80
glänzend	64568	64569	64570	64571
Preis € per m	39,93	41,23	55,72	57,01

VPE: 10/40/120

Betongrau sofort lieferbar - andere Farben auf Anfrage möglich.
*Lieferzeit auf Anfrage, da auftragsbezogene Produktion.

PROCONNEX Estrich- und Dickbettprofil

Hart- und Weichkunststoff

Länge 2,50 m					
Breite B (mm)	30	40	45	50	65
■ Dunkelgrau (ähnlich RAL 7030)	61510	61512	61513	61514	61516
■ Hellgrau (ähnlich RAL 7035)	61610	61612	61613	61614	61616
Preis € per m	3,31	3,52	3,86	4,18	4,89

VPE: 10/40/-

Auf Anfrage auch mit werksseitig aufgeklebtem Profilerhöhungsteil aus XPS erhältlich.

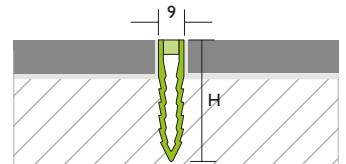
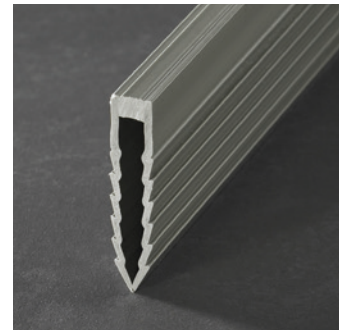

Eckschutzprofile

PROTECT

Schutz mit Stil bietet PROTECT von Proline für alle gefliesten und verputzten Ecken. Stöße machen auch die Ecken schönster Wandbeläge im Nu unansehnlich. PROTECT sichert diese neuralgischen Stellen - auch gegen die starken Beanspruchungen gewerblich genutzter Räume. Für gefährdete Kanten ist PROTECT eine „Schutzgeld“-Investition, die sich lohnt.

TIPP 

Fragen Sie auch nach unseren Produktdatenblättern.



PROTECT Eckschutzprofile

Seite 53

- Zum Schutz von Ecken an gefliesten oder verputzten Wänden gegen Stoßeinwirkung.
- Einsatz vorwiegend im gewerblichen Bereich wie z. B. in der Nahrungs- und Genussmittelindustrie, in Krankenhäusern, Schwimmbädern (Trockenbereich), Labors, Groß- und Industrieküchen.

PROTECT Eckschutzprofil

Edelstahl (V2A), einfließbar

Länge 2,50 m				
Höhe H (mm)	8	10	11	12,5
glänzend	44200	44300	44400	44500
Preis € per m	32,72	32,93	33,13	33,42
gebürstet	44216	44316	44416	44516
Preis € per m	35,57	35,78	36,01	36,33

VPE: 10/40/-

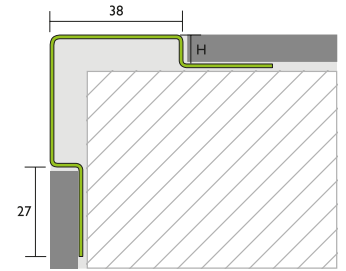
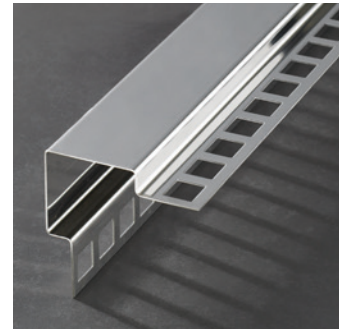

Edelstahl (V2A), dreifach gekantet

Länge 2,00 m				
	25 x 25 mm	30 x 30 mm	40 x 40 mm	
Feinschliff	-	48123	48133	
Preis € per m	-	19,98	23,24	
Länge 2,50 m				
	25 x 25 mm	30 x 30 mm	40 x 40 mm	50 x 50 mm
Feinschliff	44113	44123	44133	44143
Preis € per m	17,69	19,98	23,24	28,78
glänzend	44112	44122	44132	-
Preis € per m	19,55	21,99	25,57	-

VPE: 10/40/-

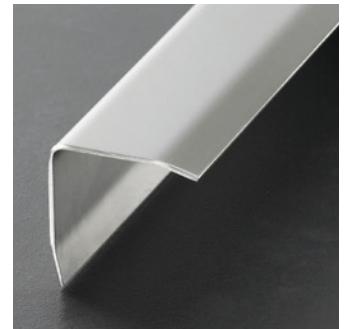

Zubehör

Proline bietet auch Oberklasse beim Zubehör. Nicht billig, sondern preiswert. Pfiffige, im Detail optimierte stille Helfer ermöglichen Ihnen ein Top-Ergebnis und sichern auf Jahre die Freude an Ihren Belägen. Die Proline Gehrungsschere nimmt sich winkeltreu dem exakten Schnitt von Hart-PVC-Profilen an - damit Ihre Profile in jeder Hinsicht einen guten Eindruck hinterlassen.



Gehrungsschere

Seite 55

- Profile lassen sich exakt im Winkel von 45° (jeder andere Winkel ist ebenfalls einstellbar) schneiden. Die Enden liegen präzise auf Stoß, das Ergebnis ist ästhetisch perfekt. Die Gehrungsschere eignet sich für Profile aus Hart-PVC.

PROBEND Biegegerät

Seite 55

- Mit dem PROBEND Biegegerät erstellen Sie im Handumdrehen gleichmäßige Radien mit PROCURVE Profilen.

Fliesenmagnete

Set (4 Magnete + 4 Gegenplättchen)

Art.Nr.	94250
Preis € per Set	7,76

VPE: 10/-/-



Gehrungsschere

Stahl, vernickelt

	Gehrungsschere	Austauschklinge
Art.Nr.	94900	94901
Preis € per Stück	52,11	22,29

VPE: 1/-/-



PROBEND Biegegerät für PROCURVE

Ideales Hilfsmittel zur Herstellung von Biegeradien mit PROCURVE Profilen

Art.Nr.	98000
Preis € per Stück (nicht rabattfähig)	251,50

VPE: 1/-/-

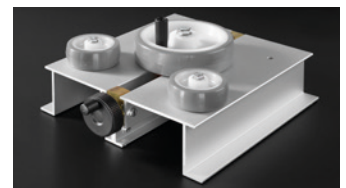

Trennscheiben

Speziell zum Schneiden von Edelstahlprofilen

Durchmesser	115 mm	125 mm
Art.Nr.	94230	94240
Preis € per Stück	4,72	4,89

VPE: 10/-/-



PROFLUX Bodenablaufgitter mit Einbaurahmen

Edelstahl (V2A)

	150 x 150 x 8 mm	150 x 150 x 10 mm	200 x 200 x 8 mm
Art.Nr.	46410	46411	46420
Preis € per Stück	74,85	74,85	85,60

	200 x 200 x 10 mm	250 x 250 x 8 mm	250 x 250 x 10 mm
Art.Nr.	46421	46430	46431
Preis € per Stück	85,60	100,14	100,14

VPE: 1/-/-

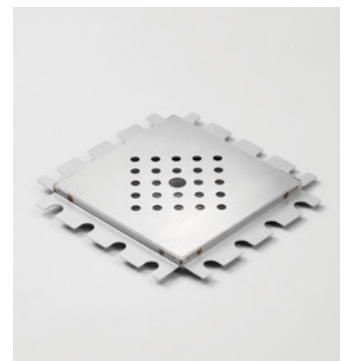

Mattensysteme

PROSECURE, PROSILENCE

Proline Trittschall- und Entkopplungssysteme sind das wichtige Fundament Ihrer Bodenbeläge. Ersparen Sie sich Überraschungen - mit den Spezialisten von Proline! Mit PROSECURE und PROSILENCE begegnen Sie Spannungsübertragungen sowie störendem Trittschall.

TIPP

Fragen Sie auch nach unseren Produktdatenblättern.

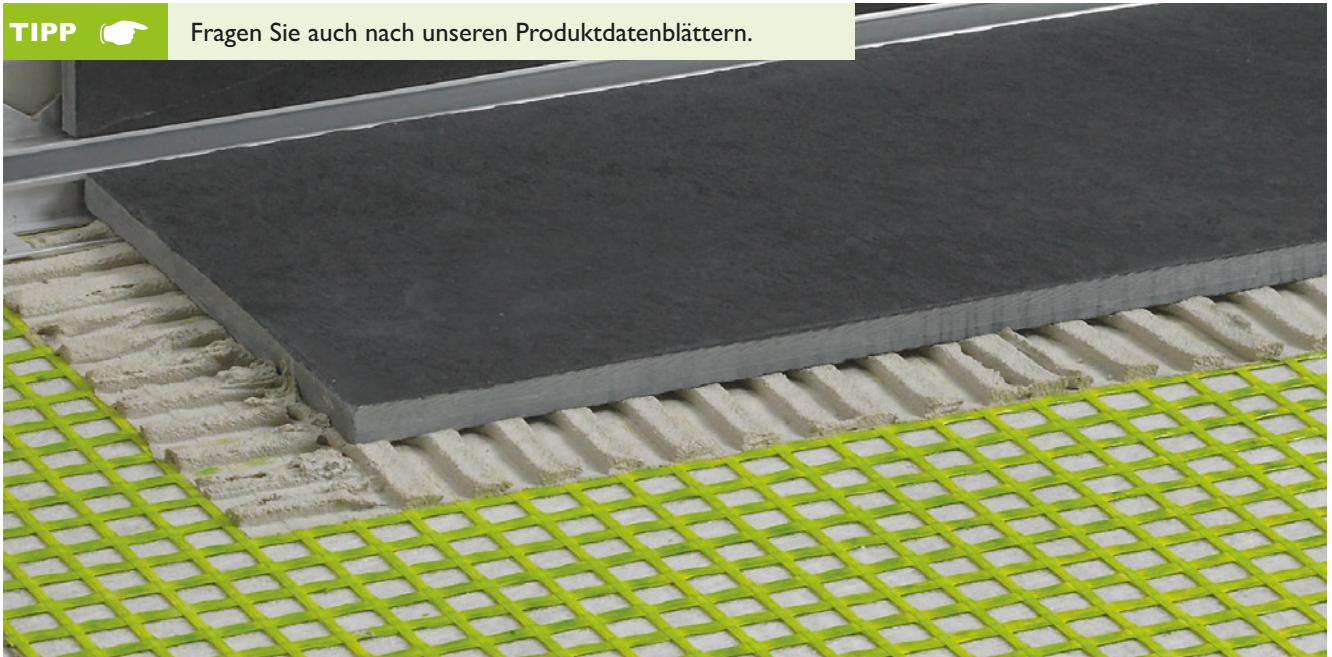

PROSECUREfibretec 2.0 Armierungs- und Entkopplungsmatte

Seite 57

- Für großformatige Fliesen und Platten geeignet.
- Bietet einen sicheren Verbund zwischen Oberbelag und Untergrund.
- Sichert die Kompensation von Verformungskräften und thermischen Spannungen.
- Dauerhafter und zuverlässiger Schutz für alle Oberbeläge.
- Zur Verlegung von Fliesen und Platten über unbeheizten Gussasphaltestrichen im Innenbereich.

PROSECURE PE+ Entkopplungsmatte

Seite 57

- Als Entkopplungs-, Träger- und Schutzlage.
- Für Fliesen- und Plattenbeläge aus Natur-, Betonwerk- und Kunststein.
- In Trocken- und Feuchträumen auf Bodenflächen in Wohn- und Gewerbebereichen.

PROSILENCE Entkoppelnde Tritt- und Gehschalldämmplatte

Seite 57

- Die entkoppelnde Tritt- und Gehschalldämmplatte aus Kunststoff-Quarzsand mit ober- und unterseitigem Kunststoff.

TIPP

Hier finden Sie unsere Verlegefilme!



NEU

PROSECUREfibretec 2.0 Armierungs- und Entkopplungsmatte

Glasfaser-Gewebe mit unterseitigem Glas-Vlies, sehr hohe Druck- und Biegezugfestigkeit (auch für Verkehrslasten bis 30 kN/m² geeignet)

Stärke ca. 1,5 mm	Rolle à 10 m ² (10 x 1 m)	Rolle à 25 m ² (25 x 1 m)
Art.Nr.	93719	93720
Preis € per m²	15,29	13,30

VPE: 93719: 1/50/-
93720: 1/20/-



PROSECURE PE+ Entkopplungsmatte

Noppenfolie aus Polyethylen, beiseitig thermisch verschweißt mit Spezialvlies aus Polypropylen, Noppenhöhe ca. 3 mm

	Rolle à 10 m ² (10 x 1 m)	Rolle à 30 m ² (30 x 1 m)
Art.Nr.	93204	93203
Preis € per m²	16,99	14,77

VPE: 1/8/-

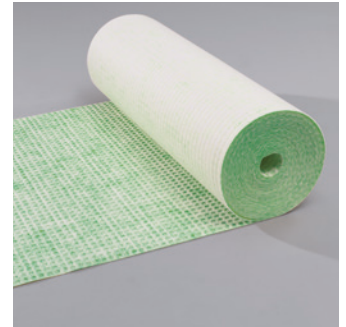

PROSILENCE Entkoppelnde Tritt- und Gehschalldämmplatte

Entkoppelnde Tritt- und Gehschalldämmplatte aus Kunststoff-Quarzsand mit ober- und unterseitigem Vlies

Stärke ca. 3 mm	Paket à 4,8 m ² (0,80 x 0,50 m)
Art.Nr.	93401
Preis € per m²	23,15

VPE: 1/12/-

Keine Einzelabgabe möglich.



PROBAND S und L Stoßverbindungsband

Aus Glasgittergewebe mit mittig angebrachtem Selbstklebestreifen von ca. 30 mm Breite

PROBAND S - passend zu PROSECURE und PROSILENCE

Breite ca. 75 mm	Rolle à 25 m
Art.Nr.	93722
Preis € per m	1,83

PROBAND L - passend zu PROSECURE, PROSILENCE und PROCODRAIN GK

Breite ca. 150 mm	Rolle à 25 m
Art.Nr.	93723
Preis € per m	2,33

VPE: 1/8/-





PROFIX Dispersionsfixierung

Sehr emissionsarme, haftstarke Dispersionsfixierung für PROFOLIO und PROSECUREfibretec 2.0

Gebinde à 5 kg	
Art.Nr.	93780
Preis € per Gebinde	85,62

VPE: 1/-/-

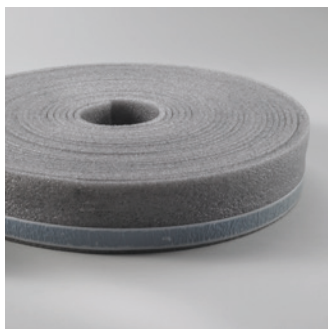

PROSTRIP Basic PE Randdämmstreifen

Rückseitig ausgerüstet mit ca. 25 mm breiten Selbstklebestreifen

Dicke 8 mm	
Rolle à 25 m	Höhe 100 mm
Art.Nr.	93527
Preis € per m	1,22

VPE: 4/-/-



PROSTRIP S und L Randdämmstreifen

Vlieskaschierter PE-Randdämmstreifen mit selbstklebendem Fuß und Anschmiegetechnik

Dicke 8 mm	PROSTRIP S	PROSTRIP L
Rolle à 25 m	Höhe 50 mm	Höhe 100 mm
Art.Nr.	93520	93521
Preis € per m	2,56	3,16

VPE: 4/-/-





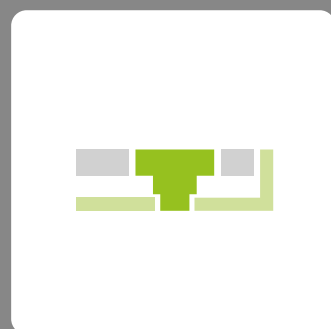

Abdichtungs- & Entwässerungssysteme

für Bad, WC und Nassräume
im Innenbereich

Abdichtungssystem

PROFOLIO, PROBAND, PROFIX

PROFOLIO Abdicht- und Entkopplungsbahn mit den Systemkomponenten, wie z.B. Ecken und Manschetten sind die beste Kombination, wenn es um Abdichtung im Bad geht. Diese Produkte erfüllen die Anforderungen einer Dichtungsebene im Bad optimal. Eine Besonderheit: PROFOLIO Abdicht- und Entkopplungsbahn lässt sich schnell und leicht auf Maß schneiden und erleichtert die sichere Weiterverarbeitung.

TIPP

Fragen Sie auch nach unseren Produktdatenblättern.



PROFOLIO Abdicht- und Entkopplungsbahn

Seite 63

- Das bauaufsichtlich geprüfte, bahnenförmige Verbundabdichtungssystem inkl. Systemkomponenten wie Ecken, Manschetten und Dichbänder
- Verbundabdichtung in Feucht- und Nassräumen – z.B. in privaten oder gewerblichen Duschen und Bädern, Waschküchen oder Schwimmbeckenumgängen

PROFOLIO Wannendichtband

Seite 64

- Einfaches Andichten an Einbauten und Bauteile
- Wasserdicht und hohe, beständige Klebekraft
- Problemlöser für schwierige Andichtungen und Abdichtungen
- Schallentkoppelnd
- Individuell formbare Butylknetmasse für Ausgleichsarbeiten

PROFIX DS Dichtschlämme

Seite 65

- Leicht zu verarbeitende, schnell abbindende, flexible Dichtschlämme mit guter Haftung auf mineralischen Oberflächen

TIPP

Hier finden Sie unsere Verlegefilme!



PROFOLIO Abdicht- und Entkopplungsbahn aus Polyethylen

Beidseitig vlieskaschiert, zertifiziert durch allgemeines bauaufsichtliches Prüfzeugnis. Für die Gültigkeit des abP setzen Sie bitte unser PROFOLIO Dichtband, PROFOLIO Dichtbandoecken und PROFOLIO Dichtmanschetten ein. Materialstärke ca. 0,4 mm

	Rolle à 5 m ² (5 x 1 m)	Rolle à 30 m ² (30 x 1 m)
Art.Nr.	93501	93502
Preis € per m²	16,73	13,96

VPE: 93501: 1/60/-
93502: 1/28/-

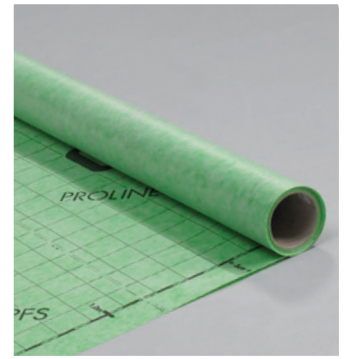

PROFOLIO Dichtband im System zu PROFOLIO

Hochflexibles, querelastisches Trilaminat, beidseitig vlieskaschiert, Breite 120 mm

	Rolle à 10 m	Rolle à 50 m
Art.Nr.	93141	93131
Preis € per m	2,75	2,59

VPE: 1/8/-



PROFOLIO Dichtbandoecken im System zu PROFOLIO

Hochflexibles, querelastisches Trilaminat, beidseitig vlieskaschiert, Schenkellänge 120 mm bei Innenecke, 110 mm bei Außenecke, Breite 120 mm

	Innenecke	Außenecke
Art.Nr.	93518	93519
Preis € per Stück	7,60	7,60

VPE: 1/25/-

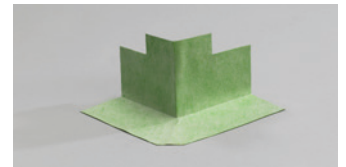
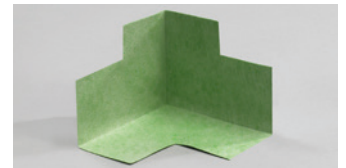

PROFOLIO Dichtmanschetten im System zu PROFOLIO

Hochflexibles, querelastisches Trilaminat, beidseitig vlieskaschiert, Dichtfläche TPE-Kautschuk, Wandmanschette 120 x 120 mm mit 15 mm-Lochung, Bodenmanschette 425 x 425 mm

	Wandmanschette	Bodenmanschette
Art.Nr.	93512	93510
Preis € per Stück	4,67	25,51

VPE: 93512: 1/25/-
93510: 1/10/-

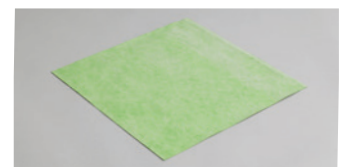
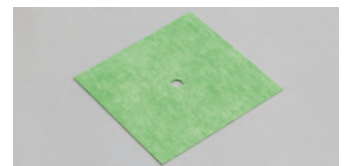

PROFOLIO Stoßverbindungsband

Beidseitig vlieskaschiert, Materialstärke 0,4 mm, Breite 150 mm

	Rolle à 25 m
Art.Nr.	93513
Preis € per m	2,37

VPE: 1/8/-

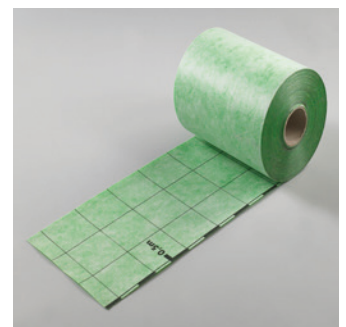



Ausgleichsecke links



Ausgleichsecke rechts

PROFOLIO Ausgleichsecken

PE-Folie, beidseitig vlieskaschiert, Höhenausgleich 20 mm

	Ausgleichsecke links	Ausgleichsecke rechts
Art.Nr.	93528	93529
Preis € per Stück	12,20	12,20

VPE: 1/25/-

NEU



PROFOLIO Wannendichtband mit Schnitt- und Schallschutzausführung

Einseitig selbstklebend aus hochflexiblem, vlieskaschiertem Trilaminat mit selbstklebendem Butylstreifen sowie beigefügtem Schallschutzstreifen und Butylknetmasse. Zum Andichten an Wannenträger, Maschinensockel, Türen u. ä. und zur weiteren Eindichtung in die Verbundabdichtung PROFOLIO. Zusätzlich verfügt das Band über ein Schnittschutzprofil aus ABS in 23 mm Breite. Materialstärke Dichtband 0,7 mm, Materialstärke Schnittschutzprofil 0,9 mm, Länge Dichtband und Schallschutzstreifen jeweils 4,00 m / 10 m, Breite 120 mm

	Rolle à 4 m	Rolle à 10 m
Art.Nr.	93133	93134
Preis € per m	27,80	24,85

VPE: 1/-/-



PROFOLIO Wannendichtband mit Schallschutzausführung

Einseitig selbstklebend aus hochflexiblem, vlieskaschiertem Trilaminat mit selbstklebendem Butylstreifen sowie beigefügtem Schallschutzstreifen und Butylknetmasse. Zum Andichten an Wannenträger, Maschinensockel, Türen u. ä. und zur weiteren Eindichtung in die Verbundabdichtung PROFOLIO.

Materialstärke 0,7 mm, Länge Dichtband und Schallschutzstreifen jeweils 4,00 m, Breite 120 mm

Art.Nr.	93132
Preis € per m	12,60

VPE: 1/-/-



PROBAND Butyl Dichtband, selbstklebend

Butyl-Kautschuk mit aufkaschiertem reißfesten Vliesgewebe, abziehbarer Schutzfolie – extreme Haftung, Materialstärke 0,85 mm, Breite 80 mm

	Rolle à 10 m
Art.Nr.	93508
Preis € per m	4,55

VPE: 1/8/-

PROFIX Dispersionsfixierung

Sehr emissionsarme, haftstarke Dispersionsfixierung für PROFOLIO und PROSECUREfibretec 2.0

Gebinde à 5 kg	
Art.Nr.	93780
Preis € per Gebinde	85,62

VPE: 1/-/-



PROFIX DS Dichtschlämme

2-komponentige Dichtschlämme zur Verbundabdichtung unter keramischen Belägen, als Betonoberflächenschutz und Bauwerksabdichtung für den Innen- und Außenbereich mit bauaufsichtlichem Prüfzeugnis, Komponente A und B je 1750 g getrennt verpackt im dazu gehörenden Mischbehälter

Gebinde à 3,5 kg	
Art.Nr.	93784
Preis € per Gebinde	34,13

VPE: 1/-/-



OTTOCOLL M500 Hybrid-Kleb- und Dichtstoff

IK-Kleb- und Dichtstoff auf Basis Hybrid-Polymer STPU, wasserbeständig, Farbe weiß

Kartusche à 310 ml	
Art.Nr.	93514
Preis € per Kartusche	14,66

VPE: 1/20/-



Entwässerungssysteme

PROCHANNEL

Proline Entwässerungssysteme machen aus jedem Duschaum ein Wellnessambiente. Erlesenste Optik paart sich mit Top-Funktionalität und eröffnet dem Planer völlig neue Gestaltungsspielräume. Boden- und Wasserablauf bilden mit PROCHANNEL funktional und optisch eine überlegene Einheit. Egal, ob Sie sich für PROCHANNELp-line mit Primärentwässerung oder für die PROCHANNELs-line mit Primär- und Sekundärentwässerung entscheiden - Unsere Rinnensysteme lassen keine Wünsche offen.

TIPP

Fragen Sie auch nach unseren Produktdatenblättern.



PROCHANNEL

Seite 67

- Für Komfort ohne Kompromisse in bodengleichen Duschen
- Besonders geeignet für großformatige Fliesen und Natursteine
- Universell im Einbau mit unterschiedlichen Längen und hoher Ablaufleistung
- Ästhetische Designvariationen für große Gestaltungsfreiheit
- Überzeugt im Privatbereich ebenso wie in öffentlichen Objekten und Hotels
- Ein geprüftes, praxiserprobtes und kombinierbares System
- Universelle Einbaumöglichkeiten ab 52 mm Höhe
- Flexibilität bei der Wahl der Einbauposition

PROCHANNEL Zubehör

Seite 72

- Mit unserem Zubehör haben Sie alles zur Hand, was Sie direkt vor Ort zum Einbau benötigen
- Die einzelnen Zubehörprodukte fügen sich perfekt ineinander und garantieren beste Ergebnisse

TIPP

Hier finden Sie unsere Verlegefilme!



PROCHANNELS-line für Sekundärentwässerung

PROCHANNEL Systempakete

Bestehend aus: PROCHANNELS-line Rinnenkörper mit fest verklebter Dichtmanschette, PROCHANNELS-line Rahmen, PROCHANNEL Fliesenmulde, PROCHANNEL Ablauftopf und PROCHANNEL Montagefüße

1. PROCHANNELS-line Rinnenkörper mit fest verklebter Dichtmanschette

Nennlänge (mm)	NEU	500	600	700	800	900	1000
Rohbaumaß inkl. Flansch (mm)		539	639	739	839	939	1039
Sichtmaß nach Einbau (mm)		452	552	652	752	852	952

2. PROCHANNELS-line Rahmen

Nennlänge (mm)	500	600	700	800	900	1000
----------------	-----	-----	-----	-----	-----	------

3. PROCHANNEL Fliesenmulde

Nennlänge (mm)	500	600	700	800	900	1000
Sichtmaß nach Einbau (mm)	450	550	650	750	850	950

4. PROCHANNEL Ablauftopf mit Geruchsverschluss

waagerechter Anschluss	x	x	x	x	x	x
maximaler Ablauf	0,7 l/s	0,7 l/s	0,7 l/s	0,7 l/s	0,7 l/s	0,7 l/s
Anschluss	DN 50	DN 50	DN 50	DN 50	DN 50	DN 50
normgerechter Ablauf	-	-	-	-	-	-
mind.Aufbauhöhe (mm)	84 mm	84 mm	84 mm	84 mm	84 mm	84 mm
Sperrwasserhöhe (mm)	25 mm	25 mm	25 mm	25 mm	25 mm	25 mm

5. PROCHANNEL Montagefüße

Set mit 4 Füßen	x	x	x	x	x	x
-----------------	---	---	---	---	---	---

Art.Nr.	95418	95419	95410	95407	95408	95409
Preis € per Systempaket	504,77	522,76	540,75	558,75	568,93	609,73

VPE: 1/-/

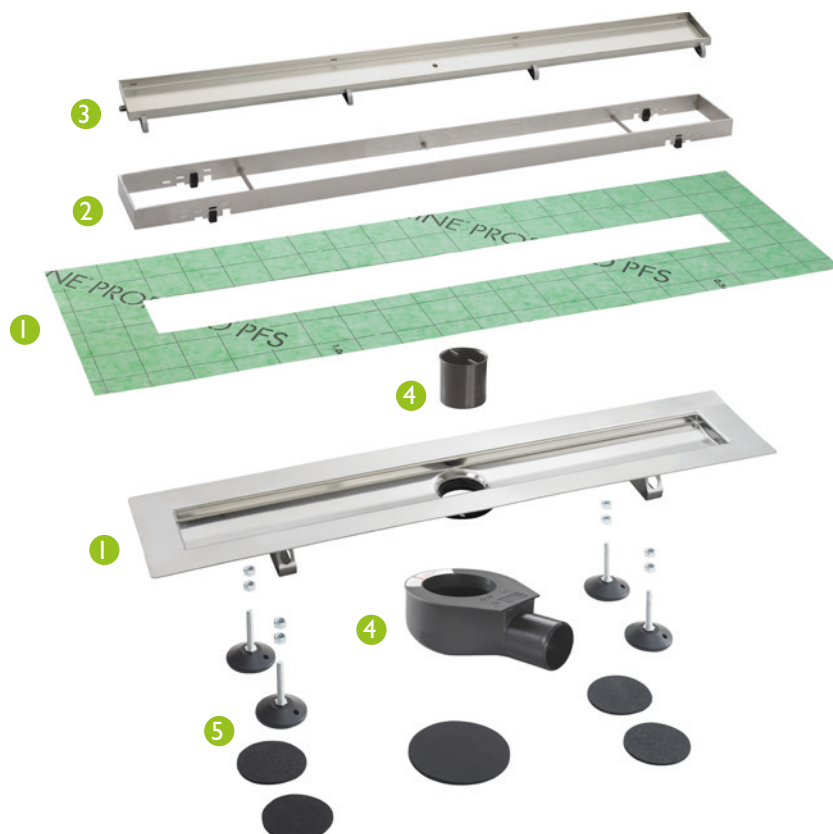

PROCHANNELS-line für Sekundärentwässerung



PROCHANNELS-line Rinnenkörper

Aus Edelstahl mit 40 mm breitem Flansch zur Andichtung der beiliegenden Dichtmanschette in der Verbundabdichtung

mit lose beiliegender Dichtmanschette

Nennlänge (mm)	500	600	700	800	900	1000
Rohbaumaß inkl. Flansch (mm)	539	639	739	839	939	1039
Sichtmaß nach Einbau (mm)	452	552	652	752	852	952
Art.Nr.	95388	95389	95390	95391	95392	95393
Preis € per Stück	267,60	278,39	289,18	299,98	304,95	305,51

VPE: 1/-/-

Sondermaße auf Anfrage.



mit fest verklebter Dichtmanschette

Nennlänge (mm)	NEU 500	600	700	800	900	1000
Rohbaumaß inkl. Flansch (mm)	539	639	739	839	939	1039
Sichtmaß nach Einbau (mm)	452	552	652	752	852	952
Art.Nr.	95398	95399	95397	95394	95395	95396
Preis € per Stück	267,60	278,39	289,18	299,98	304,95	305,51

VPE: 1/-/-

Sondermaße auf Anfrage.

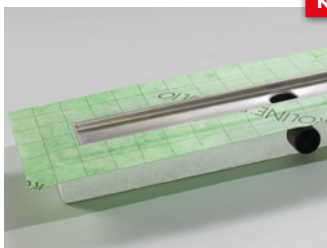

NEU

mit EPS Träger und fest verklebter Dichtmanschette inkl. Ablauftopf (95340), Höhe 85 mm

Nennlänge (mm)	500	600	700	800	900	1000
Rohbaumaß inkl. Flansch (mm)	539	639	739	839	939	1039
Sichtmaß nach Einbau (mm)	452	552	652	752	852	952
Art.Nr.	95210	95211	95212	95213	95214	95215
Preis € per Stück	479,28	492,27	575,17	578,56	588,37	609,37

VPE: 1/-/-

Sondermaße auf Anfrage.



PROCHANNELS-line Rahmen

Aus Edelstahl gebürstet, mit polierter Sichtkante, Materialstärke 3 mm, inkl. Füßchen - einstellbar auf 10, 13, 15 oder 17 mm Höhe

Nennlänge (mm)	500	600	700	800	900	1000
Art.Nr.	95420	95421	95345	95346	95347	95348
Preis € per Stück	60,05	61,08	62,12	63,15	64,20	68,53

VPE: 1/-/-

Sondermaße auf Anfrage.



PROCHANNELS-line Trägererelement

Aus Edelstahl, befliesbar; zur Herstellung einer Schattenfuge

Nennlänge (mm)	500	600	700	800	900	1000
Art.Nr.	95430	95431	95336	95337	95338	95339
Preis € per Stück	171,04	176,67	182,29	187,92	194,29	213,44

VPE: 1/-/-

Sondermaße auf Anfrage.

PROCHANNELp-line für Primärentwässerung

PROCHANNELp-line Rinnenkörper Fliese

Aus Edelstahl mit 15 mm hoher Aufkantung und Flansch zur Andichtung der beiliegenden Dichtmanschette in der Verbundabdichtung

mit lose beiliegender Dichtmanschette

Nennlänge (mm)	700	800	900	1000	1200	1500
Rohbaumaß inkl. Flansch (mm)	711	811	911	1011	1211	1511
Sichtmaß nach Einbau (mm)	651	751	851	951	1151	1451
Art.Nr.	95310	95311	95312	95313	95314	95315
Preis € per Stück	304,57	315,77	321,00	342,64	380,72	417,28

VPE: 1/-/-

Sondermaße auf Anfrage.

mit fest verklebter Dichtmanschette

Nennlänge (mm)	700	800	900	1000
Rohbaumaß inkl. Flansch (mm)	711	811	911	1011
Sichtmaß nach Einbau (mm)	651	751	851	951
Art.Nr.	95319	95316	95317	95318
Preis € per Stück	304,57	315,77	321,00	342,64

VPE: 1/-/-

Sondermaße auf Anfrage.

PROCHANNELp-line Rinnenkörper Naturstein inkl. Mulde

Aus Edelstahl, übliche Ausführung, jedoch mit höherer Aufkantung des Rinnenkörpers

Naturstein Basic 20 mm für ca. 15 mm dicke Natursteinplatten

Nennlänge (mm)	800	900	1000
Sichtmaß nach Einbau (mm)	750	850	950
Art.Nr.	95303	95304	95305
Preis € per Stück	598,64	651,23	703,10

VPE: 1/-/-

Sondermaße auf Anfrage.

Naturstein Medium 25 mm für ca. 20 mm dicke Natursteinplatten

Nennlänge (mm)	800	900	1000
Sichtmaß nach Einbau (mm)	750	850	950
Art.Nr.	95306	95307	95308
Preis € per Stück	617,33	666,02	717,33

VPE: 1/-/-

Sondermaße auf Anfrage.

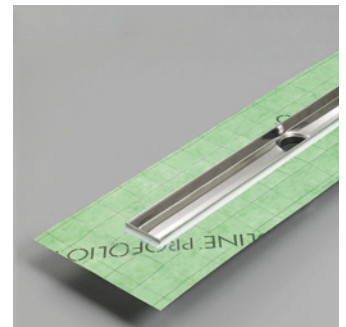

PROCHANNELS-line & p-line Rinnenabdeckungen



PROCHANNEL Fliesenmulde

Aus Edelstahl mit polierter Sichtkante zum Einlegen in den Rinnenkörper (alternativ zum Designrost). Passend zum PROCHANNELp-line und s-line Rinnenkörper mit dem PROCHANNELS-line aufsetzbaren Rahmen

Nennlänge (mm)	500	600	700	800	900	1000
Sichtmaß nach Einbau (mm)	450	550	650	750	850	950
Art.Nr.	95328	95329	95330	95331	95332	95333
Preis € per Stück	131,38	138,10	144,82	151,54	156,02	173,18
Nennlänge (mm)	1200	1500				
Sichtmaß nach Einbau (mm)	1150	1450				
Art.Nr.	95334	95335				
Preis € per Stück	209,01	250,07				

VPE: 1/-/-

Sondermaße auf Anfrage.



PROCHANNEL Designrost Steel

Edelstahl Rinnenabdeckung in geschlossener Stahlausführung mit gebürsteter Oberfläche. Passend zum PROCHANNELp-line und s-line Rinnenkörper mit dem PROCHANNELS-line aufsetzbaren Rahmen

Nennlänge (mm)	500	600	700	800	900	1000
Sichtmaß nach Einbau (mm)	450	550	650	750	850	950
Art.Nr.	95440	95441	95360	95361	95362	95363
Preis € per Stück	131,38	138,10	144,82	151,54	156,02	173,18

VPE: 1/-/-

Sondermaße auf Anfrage.



PROCHANNEL Designrost Classic

Aus Edelstahl poliert zum Einlegen in den Rinnenkörper (alternativ zur Fliesenmulde). Passend zum PROCHANNELp-line und s-line Rinnenkörper mit dem PROCHANNELS-line aufsetzbaren Rahmen

Nennlänge (mm)	500	600	700	800	900	1000
Sichtmaß nach Einbau (mm)	450	550	650	750	850	950
Art.Nr.	95201	95202	95320	95321	95322	95323
Preis € per Stück	102,91	108,93	114,95	120,93	123,91	142,58
Nennlänge (mm)	1200	1500				
Sichtmaß nach Einbau (mm)	1150	1450				
Art.Nr.	95324	95325				
Preis € per Stück	180,66	223,94				

VPE: 1/-/-

Sondermaße auf Anfrage.

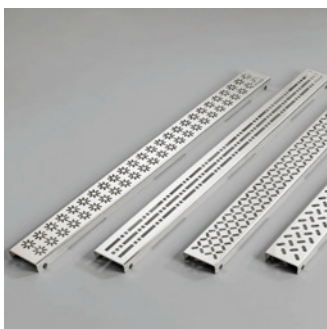

PROCHANNEL Designrost

Aus poliertem Edelstahl, gelasert zum Einlegen in den Rinnenkörper (alternativ zur Fliesenmulde). Passend zum PROCHANNELp-line und s-line Rinnenkörper mit dem PROCHANNELS-line aufsetzbaren Rahmen

Nennlänge (mm)	800	900
Sichtmaß nach Einbau (mm)	750	850
Designrost Flower	95376	95377
Preis € per Stück	217,45	235,73
Designrost Linear	95371	95372
Preis € per Stück	181,47	198,56
Designrost Cross	95381	95382
Preis € per Stück	201,32	220,36
Designrost ZigZag	95386	95387
Preis € per Stück	173,03	181,47

VPE: 1/-/-

Sondermaße auf Anfrage.

PROCHANNELs-line & p-line Ablauftöpfe

PROCHANNEL Ablauftöpfe

Zur drehbaren Montage am Rinnenkörper

Waagerechter Anschluss

maximaler Ablauf	0,7 l/s	0,8 l/s	1,2 l/s
Anschluss	DN 50	DN 50	DN 70
normgerechter Ablauf	-	Ja	Ja
mind.Aufbauhöhe (mm)*	81	106	134
mind.Aufbauhöhe (mm)**	84	110	138
Sperrwasserhöhe (mm)	25	50	60
Art.Nr.	95340	95341	95344
Preis € per Stück	34,64	34,64	84,10

VPE: 1/-

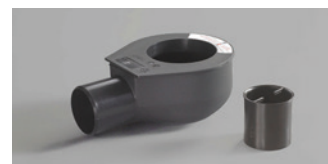

0,7 l/s / DN 50



0,8 l/s / DN 50



1,2 l/s / DN 70

PROCHANNEL Ablauftopf

Zur drehbaren Montage am Rinnenkörper

Senkrechter Anschluss

maximaler Ablauf	1,3 l/s
Anschluss	DN 50
normgerechter Ablauf	Ja
mind.Aufbauhöhe (mm)*	14 / 52 ohne/mit Fußhalterung
mind.Aufbauhöhe (mm)**	17 / 52 ohne/mit Fußhalterung
Sperrwasserhöhe (mm)	50
Art.Nr.	95342
Preis € per Stück	50,25

VPE: 1/-



PROCHANNEL Ablauftopf superflach

Ablauftopf aus Kunststoff passend zu allen PROCHANNEL Entwässerungslinien mit besonders niedriger Aufbauhöhe

Seitlicher Anschluss

maximaler Ablauf	0,5 l/s
Anschluss	DN 40
normgerechter Ablauf	-
mind.Aufbauhöhe (mm)*	55
mind.Aufbauhöhe (mm)**	59
Sperrwasserhöhe (mm)	30
Art.Nr.	95343
Preis € per Stück	38,36

VPE: 1/-



* mind.Aufbauhöhe (mm) bezieht sich auf den Einbau mit PROCHANNELp-line (gemessen bis Festflansch)

** mind.Aufbauhöhe (mm) bezieht sich auf den Einbau mit PROCHANNELs-line (gemessen bis Festflansch)

ACHTUNG: Bitte beachten Sie die feste Rahmenhöhe bei PROCHANNELp-line von 15 mm Fliesen sowie 20 und 25 mm Naturstein

PROCHANNELs-line & p-line Zubehör



PROCHANNEL Glasträgerprofil

Aus Edelstahl (V2A) U-förmiges Profil zur Aufnahme von Glasscheiben in einer Stärke von 8-10 mm

Länge (m)	1,00	1,48	2,10
Höhe H (mm)	15	15	15
gebürstet	95349	95366	95359
Preis € per Stück	70,85	79,76	113,15

VPE: 1/-/-



Gefällekeil rechts



Gefällekeil links

NEU

PROCHANNEL Gefällekeil

Aus Edelstahl (V2A) zur Montage mit PROCHANNEL Glasträgerprofil oder PROFLOOR Winkelabschlussprofil

Ohne Mörtelträger

Länge (m)	1,00	1,48	1,95
gebürstet (rechts)	95402	95404	95379
gebürstet (links)	95401	95403	95378
Preis € per Stück	42,56	46,44	82,82

VPE: 1/-/-

Mit Mörtelträger

Länge (m)	1,00	1,48	1,95
gebürstet (rechts)	95412	95414	95416
gebürstet (links)	95411	95413	95415
Preis € per Stück	64,87	77,45	123,34

VPE: 1/-/-

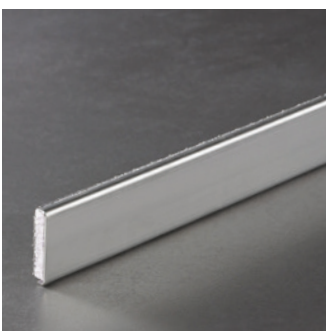

PROCHANNEL Wandblende

Aus Edelstahl (V2A) mit rückseitig ausgerüstetem Mörtelträger. Zum Ausgleich der Wandhöhe über tiefer liegendem Gefälleboden. Passend zu den PROCHANNEL Gefällekeilen

Mit Mörtelträger

Länge (m)	1,48	1,48
Höhe H (mm)	25	35
gebürstet	95356	95357
Preis € per Stück	65,38	71,96

VPE: 1/-/-



PROCHANNEL Haarsieb

Aus Edelstahl (V2A) mit gelaserten, runden Öffnungen, passend auf die Ablauföffnungen der PROCHANNEL Rinnenkörper. Die zu den Ablauftöpfen angegebenen Ablaufleistungen können sich durch das Haarsieb reduzieren

gebürstet	95358
Preis € per Stück	14,85

VPE: 1/-/-

PROCHANNELs-line & p-line Zubehör

PROCHANNEL Montagefüße

Zur einfachen Höhenausrichtung des Rinnenkörpers bei Rohbaumontage, schallentkoppelnd, Verstellbereich Unterkante Fuß bis OKFF (Oberkante Fertigfußboden) = 90-125 mm, Schallschutzunterlage für Ablauf und Füße

Art.Nr.	95350
---------	-------

Preis € per Set (4 Füße)	26,73
---------------------------------	--------------

VPE: 1/-/



PROCHANNEL Schallschutzmatte

Unterlagsmatte zur Reduzierung von Installations- und Trittschallgeräuschen nach DIN 4109/A1 und VDI 4100 bis SST III. Prüfgutachten auf Anfrage. Größe: 1250 x 1250 mm, Dicke: ca. 6 mm, Materialart: mit PU gebundenes Gummigranulat

Art.Nr.	95351
---------	-------

Preis € per Stück	101,60
--------------------------	---------------

VPE: 1/-/





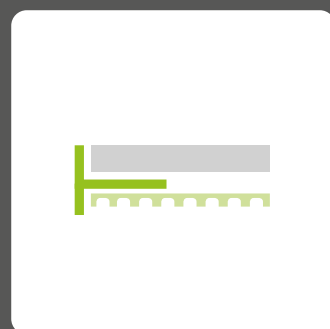

Balkon- & Terrassenprofile, Stelz- & Plattenlager & Drainagesysteme

für Fliese und Naturstein
im Außenbereich

Balkon- und Terrassenprofile

PROCOFORM, PROFORM

An Ecken und Kanten setzt die Witterung Belägen auf Balkonen und Terrassen besonders hart zu. Wirkungsvollen Schutz bieten dabei die Balkon- und Terrassenprofile PROCOFORM und PROFORM. Sie sind wahlweise in Aluminium, Edelstahl und in verschiedenen Farben erhältlich - eine echte Augenweide. Zeitlos schön und immer verlässlich, sind sie auf die Verwendung mit den Drainagesystemen von PROCODRAIN abgestimmt.



PROCOFORM

Seite 77

- Profile für die sichere und zielgerichtete Abführung von Oberflächenwasser. Ideal in Kombination mit PROCODRAIN Drainagesystemen.

PROFORM

Seite 80

- Randabschlussprofile für Balkone und Terrassen aus Aluminium oder Edelstahl für eine sicheres Abführen von Oberflächenwasser und saubere Balkon- und Terrassenränder.

PROCOFORM K Wetterschenkelprofil, Auflageschenkel gestanzt

Für lose Kiesschüttungen und Grobkornmörtel in Kombination mit PROCODRAIN

Aluminium pulverbeschichtet

Länge 3,00 m	
Höhe H (mm)	100
■ Hellgrau (RAL 7035)	72403
■ Rehbraun (RAL 8003)	72405
Preis € per m	28,60
■ Weißaluminium (RAL 9006)	72406
Preis € per m	32,89
VPE: 10/40/-	

Aluminium

Länge 3,00 m	
Höhe H (mm)	100
■ natur	72401
Preis € per m	23,99
VPE: 10/40/-	

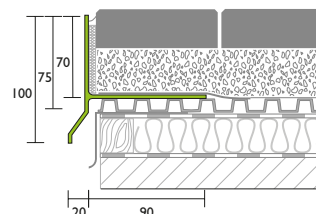
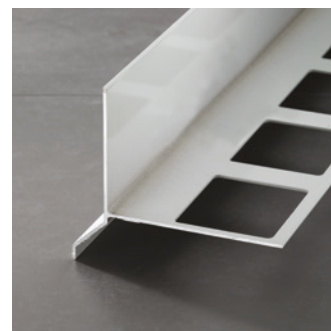

PROCOFORM K Außen- und Innenecke

Aluminium pulverbeschichtet

	Außenecke 90°	Innenecke 90°	Außenecke 135°	Innenecke 135°
Höhe H (mm)	100	100	100	100
■ Hellgrau (RAL 7035)	73403	73407	73703	73707
■ Rehbraun (RAL 8003)	73405	73408	73705	73708
Preis € per Stück	38,05	38,05	38,05	38,05
■ Weißaluminium (RAL 9006)	73406	73409	73706	73709
Preis € per Stück	43,75	43,75	43,75	43,75
VPE: 1/-/-				

Aluminium

	Außenecke 90°	Innenecke 90°	Außenecke 135°	Innenecke 135°
Höhe H (mm)	100	100	100	100
■ natur	73401	73410	73701	73710
Preis € per Stück	32,04	32,04	32,04	32,04
VPE: 1/-/-				

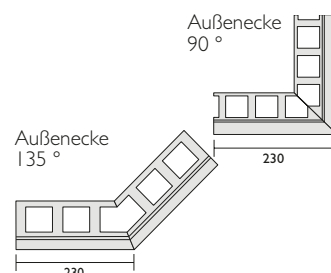
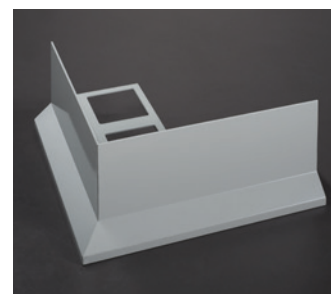

PROCOFORM K Verbinder

Aluminium pulverbeschichtet

Höhe H (mm)	100
■ Hellgrau (RAL 7035)	79640
■ Rehbraun (RAL 8003)	79627
Preis € per Stück	6,24
■ Weißaluminium (RAL 9006)	79618
Preis € per Stück	7,17
VPE: 1/-/-	

Aluminium

Höhe H (mm)	100
■ natur	79600
Preis € per Stück	4,89
VPE: 1/-/-	

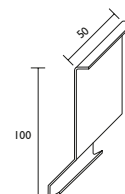

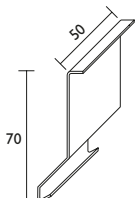
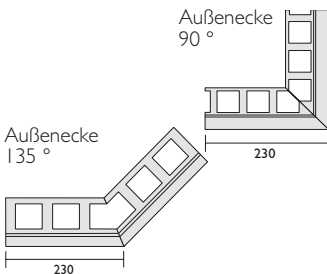
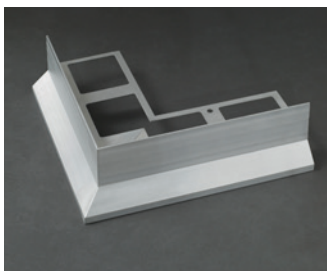
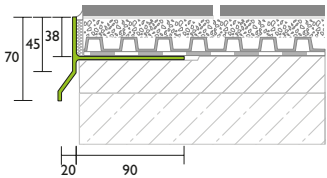
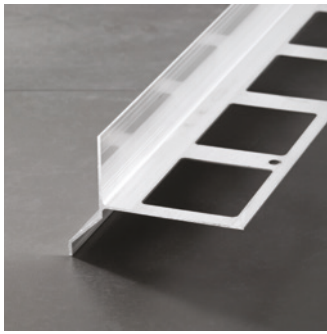

PROCOFORM WSE Wetterchenkelprofil, Auflageschenkel gestanz

Für Konstruktionen mit Zementestrich oder Reaktionsharzestrichen in Kombination mit PROCODRAIN

Aluminium pulverbeschichtet

Länge 3,00 m

Höhe H (mm)	70
Hellbeige (RAL 1019)	70417
Hellgrau (RAL 7035)	70440
Rehbraun (RAL 8003)	70427
Preis € per m	22,09
Weißaluminium (RAL 9006)	70418
Preis € per m	25,45

VPE: 10/40/-

Aluminium

Länge 3,00 m

Höhe H (mm)	70
natur	70400
Preis € per m	17,69

VPE: 10/40/-

PROCOFORM WSE Außen- und Innenecke

Aluminium pulverbeschichtet

	Außenecke 90°	Innenecke 90°	Außenecke 135°	Innenecke 135°
Höhe H (mm)	70	70	70	70
Hellbeige (RAL 1019)	73517	73511	73617	73515
Hellgrau (RAL 7035)	73540	73512	73640	73516
Rehbraun (RAL 8003)	73527	73513	73627	73519
Preis € per Stück	30,22	30,22	30,22	30,22
Weißaluminium (RAL 9006)	73518	73514	73618	73520
Preis € per Stück	34,81	34,81	34,81	34,81

VPE: 1/-/-

Aluminium

	Außenecke 90°	Innenecke 90°	Außenecke 135°	Innenecke 135°
Höhe H (mm)	70	70	70	70
natur	73500	73503	73600	73504
Preis € per Stück	24,05	24,05	24,05	24,05

VPE: 1/-/-

PROCOFORM WSE Verbinder

Aluminium pulverbeschichtet

Höhe H (mm)	70
Hellbeige (RAL 1019)	79417
Hellgrau (RAL 7035)	79440
Rehbraun (RAL 8003)	79427
Preis € per Stück	5,32
Weißaluminium (RAL 9006)	79418
Preis € per Stück	6,18

VPE: 1/-/-

Aluminium

Höhe H (mm)	70
natur	79400
Preis € per Stück	4,40

VPE: 1/-/-

PROCOFORM WSE F-S Wetterschenkelprofil, Auflageschenkel geschlossen, aufgehende Schürze mit gefrästen Ablaufschlitzen

Für die direkte Anbindung von Verbundabdichtungen in Konstruktionen mit Zementestrich oder Reaktionsharzestrichen in Kombination mit PROCODRAIN

Aluminium pulverbeschichtet

Länge 3,00 m	
Höhe H (mm)	70
■ Hellgrau (RAL 7035)	70441
Preis € per m	29,42
■ Weißaluminium (RAL 9006)	70448
Preis € per m	33,87
VPE: 10/40/-	

Aluminium

Länge 3,00 m	
Höhe H (mm)	70
■ natur	70401
Preis € per m	24,48
VPE: 10/40/-	

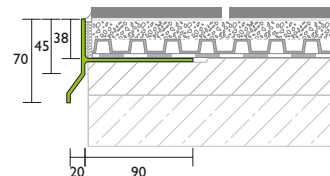

PROCOFORM WSE F- S Außen- und Innenecke

Aluminium pulverbeschichtet

	Außenecke 90°	Innenecke 90°	Außenecke 135°	Innenecke 135°
Höhe H (mm)	70	70	70	70
■ Hellgrau (RAL 7035)	73541	73521	73841	73524
Preis € per Stück	55,97	55,97	55,97	55,97
■ Weißaluminium (RAL 9006)	73548	73522	73848	73525
Preis € per Stück	64,43	64,43	64,43	64,43
VPE: 1/-/-				

Aluminium

	Außenecke 90°	Innenecke 90°	Außenecke 135°	Innenecke 135°
Höhe H (mm)	70	70	70	70
■ natur	73501	73505	73801	73506
Preis € per Stück	49,83	49,83	49,83	49,83
VPE: 1/-/-				

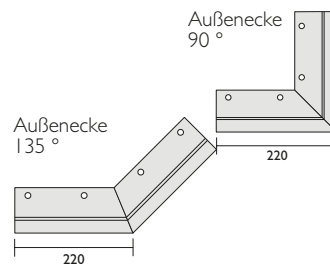

PROCOFORM WSE F-S Verbinder

Aluminium pulverbeschichtet

Höhe H (mm)	70
■ Hellgrau (RAL 7035)	79440
Preis € per Stück	5,32
■ Weißaluminium (RAL 9006)	79418
Preis € per Stück	6,18
VPE: 1/-/-	

Aluminium

Höhe H (mm)	70
■ natur	79400
Preis € per Stück	4,40
VPE: 1/-/-	

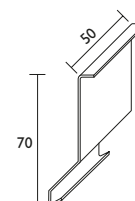

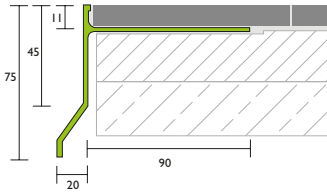
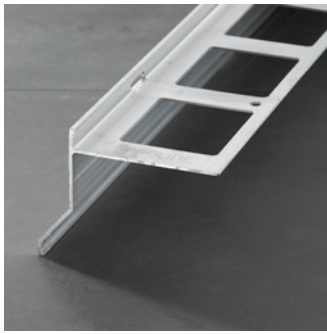

PROFORM WSD Wetterschenkelprofil, Auflageschenkel gestanzt, aufgehende Schürze mit gefrästen Ablaufschlitzen

Für den Einsatz im Dünnbettverfahren

Aluminium pulverbeschichtet

Länge 3,00 m

Höhe H (mm)	75
■ Hellgrau (RAL 7035)	79040
■ Rehbraun (RAL 8003)	79027

Preis € per m 26,87

■ Weißaluminium (RAL 9006)	79018
----------------------------	-------

Preis € per m 30,90

VPE: 10/40/-

Aluminium

Länge 3,00 m

Höhe H (mm)	75
■ natur	79000

Preis € per m 22,25

VPE: 10/40/-

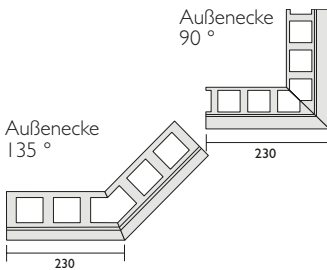
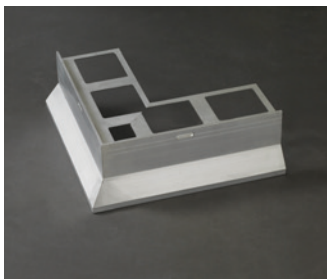

PROFORM WSD Außen- und Innenecke

Aluminium pulverbeschichtet

	Außenecke 90°	Innenecke 90°	Außenecke 135°	Innenecke 135°
Höhe H (mm)	75	75	75	75
■ Hellgrau (RAL 7035)	79240	79340	79540	79740
■ Rehbraun (RAL 8003)	79227	79327	79527	79727
Preis € per Stück	31,70	31,70	31,70	31,70
■ Weißaluminium (RAL 9006)	79218	79318	79518	79718
Preis € per Stück	36,54	36,54	36,54	36,54

VPE: 1/-/-

Aluminium

	Außenecke 90°	Innenecke 90°	Außenecke 135°	Innenecke 135°
Höhe H (mm)	75	75	75	75
■ natur	79200	79300	79501	79701
Preis € per Stück	25,29	25,29	25,29	25,29

VPE: 1/-/-

PROFORM WSD Verbinder

Aluminium pulverbeschichtet

Höhe H (mm)	75
■ Hellgrau (RAL 7035)	77440
■ Rehbraun (RAL 8003)	77427

Preis € per Stück 5,59

■ Weißaluminium (RAL 9006)	77418
----------------------------	-------

Preis € per Stück 6,46

VPE: 1/-/-

Aluminium

Höhe H (mm)	75
■ natur	77400
Preis € per Stück	4,60

VPE: 1/-/-

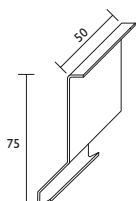

PROFORM WSD F-S Wetterschenkelprofil, Auflageschenkel geschlossen, aufgehende Schürze mit gefrästen Ablaufschlitzen

Für die direkte Anbindung von Verbundabdichtungen im Dünnbettverfahren

Aluminium pulverbeschichtet

Länge 3,00 m	
Höhe H (mm)	75
■ Hellgrau (RAL 7035)	79041
Preis € per m	35,73
VPE: 10/40/-	

Aluminium

Länge 3,00 m	
Höhe H (mm)	75
■ natur	79001
Preis € per m	29,04
VPE: 10/40/-	

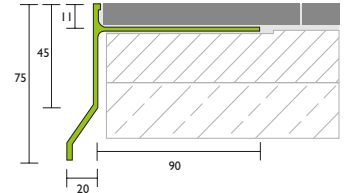
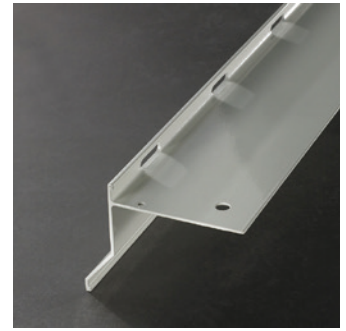

PROFORM WSD F-S Außen- und Innenecke

Aluminium pulverbeschichtet

	Außenecke 90°	Innenecke 90°	Außenecke 135°	Innenecke 135°
Höhe H (mm)	75	75	75	75
■ Hellgrau (RAL 7035)	79241	79202	79204	79206
Preis € per Stück	55,81	55,81	55,81	55,81

VPE: 1/-/-

Aluminium

	Außenecke 90°	Innenecke 90°	Außenecke 135°	Innenecke 135°
Höhe H (mm)	75	75	75	75
■ natur	79201	79203	79205	79207
Preis € per Stück	45,13	45,13	45,13	45,13

VPE: 1/-/-

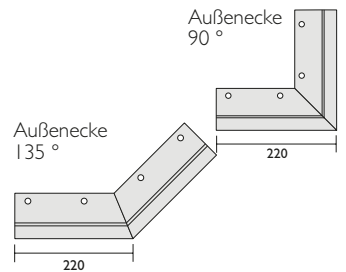

PROFORM WSD F-S Verbinder

Aluminium pulverbeschichtet

Höhe H (mm)	75
■ Hellgrau (RAL 7035)	77440
Preis € per Stück	5,59
VPE: 1/-/-	

Aluminium

Höhe H (mm)	75
■ natur	77400
Preis € per Stück	4,60
VPE: 1/-/-	

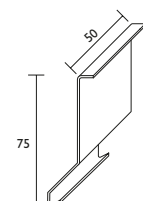

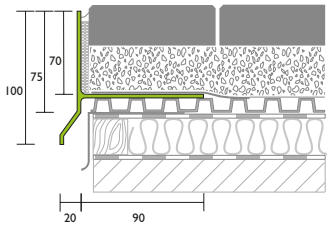
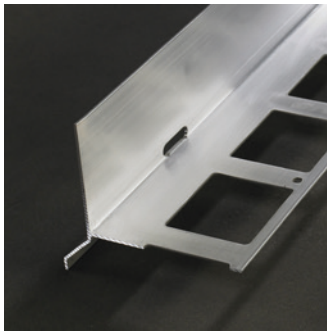

PROFORM K Wetterschenkelprofil, Auflageschenkel gestanzt, aufgehende Schürze mit gefrästen Ablaufschlitzen

Für lose Kiesschüttungen und Grobkornmörtel

Aluminium pulverbeschichtet

Länge 3,00 m

Höhe H (mm) 100

■ Hellgrau (RAL 7035) 72440

Preis € per m 32,09

■ Weißaluminium (RAL 9006) 72418

Preis € per m 36,86

VPE: 10/40/-

Aluminium

Länge 3,00 m

Höhe H (mm) 100

■ natur 72400

Preis € per m 26,86

VPE: 10/40/-

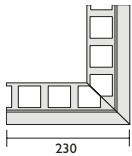
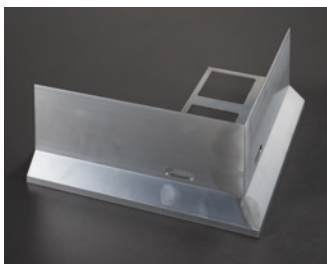

PROFORM K Außenecke

Aluminium pulverbeschichtet

90°

Höhe H (mm) 100

■ Hellgrau (RAL 7035) 73440

Preis € per Stück 42,61

■ Weißaluminium (RAL 9006) 73418

Preis € per Stück 49,07

VPE: 1/-/-

Aluminium

90°

Höhe H (mm) 100

■ natur 73400

Preis € per Stück 35,87

VPE: 1/-/-

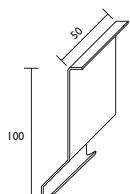

PROFORM K Verbinder

Aluminium pulverbeschichtet

Höhe H (mm) 100

■ Hellgrau (RAL 7035) 79640

Preis € per Stück 6,24

■ Weißaluminium (RAL 9006) 79618

Preis € per Stück 7,17

VPE: 1/-/-

Aluminium

Höhe H (mm) 100

■ natur 79600





Preis € per Stück 4,89

VPE: 1/-/-

PROFORM TE T-Profil, Auflageschenkel gestanzt

Für Platten im Mittel- oder Dünnbettverfahren

Aluminium pulverbeschichtet

Länge 3,00 m		
Höhe Außenmaß HA (mm)	55	75
Höhe Innenmaß HI (mm)	15	24
 Hellbeige (RAL 1019)	75117	75217
 Hellgrau (RAL 7035)	75140	75240
 Rehbraun (RAL 8003)	75127	75227
Preis € per m	19,37	21,61
 Weißaluminium (RAL 9006)	75118	75218
Preis € per m	22,25	24,87

VPE: 10/40/-

Aluminium



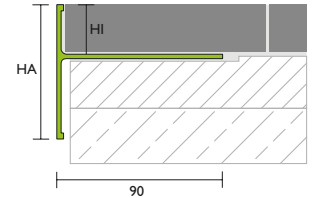

Länge 3,00 m		
Höhe Außenmaß HA (mm)	55	75
Höhe Innenmaß HI (mm)	15	24
 natur	75100	75200
Preis € per m	15,84	17,27

VPE: 10/40/-



PROFORM TE Außenecke

Aluminium pulverbeschichtet

	90°	90°
Höhe H (mm)	55	75
 Hellbeige (RAL 1019)	76117	76217
 Hellgrau (RAL 7035)	76140	76240
 Rehbraun (RAL 8003)	76127	76227
Preis € per Stück	11,56	11,56
 Weißaluminium (RAL 9006)	76118	76218
Preis € per Stück	13,30	13,30

VPE: 1/-/-

Aluminium



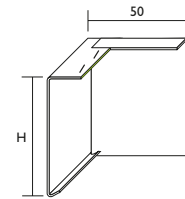

	90°	90°
Höhe H (mm)	55	75
 natur	76100	76200
Preis € per Stück	9,23	9,23

VPE: 1/-/-



PROFORM TE Verbinder

Aluminium pulverbeschichtet

Höhe H (mm)	55	75
 Hellbeige (RAL 1019)	78117	78217
 Hellgrau (RAL 7035)	78140	78240
 Rehbraun (RAL 8003)	78127	78227
Preis € per Stück	5,32	5,32
 Weißaluminium (RAL 9006)	78118	78218
Preis € per Stück	6,18	6,18

VPE: 1/-/-

Aluminium

Höhe H (mm)	55	75
 natur	78100	78200
Preis € per Stück	4,40	4,40

VPE: 1/-/-

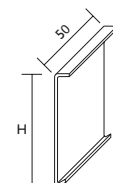
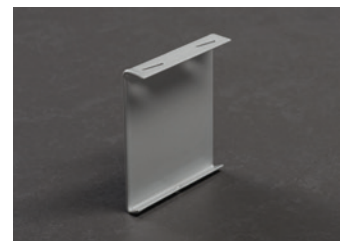

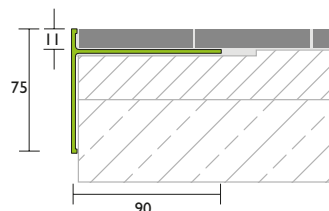

PROFORM TD T-Profil, Auflageschenkel gestanzt, aufgehende Schürze mit gefrästen Ablaufschlitzen

Für Fliesenbelag im Dünnbettverfahren

Aluminium pulverbeschichtet

Länge 3,00 m

Höhe Außenmaß HA (mm)	75
Höhe Innenmaß HI (mm)	11
■ Hellgrau (RAL 7035)	76040
■ Rehbraun (RAL 8003)	76027
Preis € per m	25,24
■ Weißaluminium (RAL 9006)	76018
Preis € per m	29,03

VPE: 10/40/-

Aluminium

Länge 3,00 m

Höhe Außenmaß HA (mm)	75
Höhe Innenmaß HI (mm)	11
■ natur	76000
Preis € per m	20,84

VPE: 10/40/-

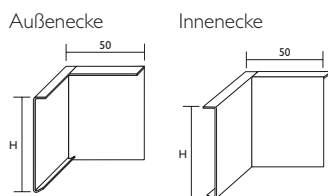

PROFORM TD Außen- und Innenecke

Aluminium pulverbeschichtet

	Außenecke 90°	Innenecke 90°
Höhe H (mm)	75	75
■ Hellgrau (RAL 7035)	76240	76340
■ Rehbraun (RAL 8003)	76227	76327
Preis € per Stück	11,56	11,56
■ Weißaluminium (RAL 9006)	76218	76318
Preis € per Stück	13,30	13,30

VPE: 1/-/-

Aluminium

	Außenecke 90°	Innenecke 90°
Höhe H (mm)	75	75
■ natur	76200	76300
Preis € per Stück	9,23	9,23

VPE: 1/-/-

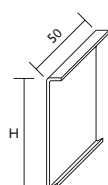

PROFORM TD Verbinder

Aluminium pulverbeschichtet

Höhe H (mm)	75
■ Hellgrau (RAL 7035)	78240
■ Rehbraun (RAL 8003)	78227
Preis € per Stück	5,32
■ Weißaluminium (RAL 9006)	78218
Preis € per Stück	6,18

VPE: 1/-/-

Aluminium

Höhe H (mm)	75
■ natur	78200
Preis € per Stück	4,40

VPE: 1/-/-

PROFORM TOS T-Profil, Auflageschenkel gestanzt, aufgehende Schürze mit gefrästen Ablaufschlitzen

NEU

Für Outdoorkeramikplatten im Dünnbettverfahren auf gebundenen Schüttungen und zum verschrauben auf Stelzlagern

Aluminium pulverbeschichtet

Länge 3,00 m

Höhe Außenmaß HA (mm)	75
Höhe Innenmaß HI (mm)	21
■ Hellgrau (RAL 7035)	76440
■ Rehbraun (RAL 8003)	76427
■ Anthrazit hell (DB 702)	76415
■ Anthrazit dunkel (DB 703)	76416

Preis € per m **27,76**

VPE: 10/40/-

Aluminium

Länge 3,00 m

Höhe Außenmaß HA (mm)	75
Höhe Innenmaß HI (mm)	21
■ natur	76400

Preis € per m **22,92**

VPE: 10/40/-

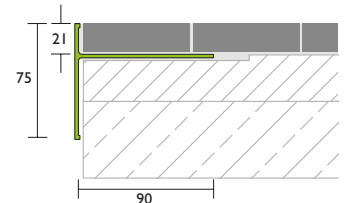

PROFORM TOS Außen- und Innenecke

NEU

Aluminium pulverbeschichtet

	Außenecke 90°	Innenecke 90°
Höhe H (mm)	75	75
■ Hellgrau (RAL 7035)	76240	76340
■ Rehbraun (RAL 8003)	76227	76327
■ Anthrazit hell (DB 702)	76215	76315
■ Anthrazit dunkel (DB 703)	76216	76316

Preis € per Stück **11,56**

VPE: 1/-/-

Aluminium

	Außenecke 90°	Innenecke 90°
Höhe H (mm)	75	75
■ natur	76200	76300

Preis € per Stück **9,23**

VPE: 1/-/-

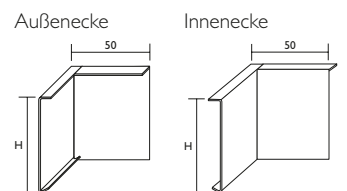

PROFORM TOS Verbinder

NEU

Aluminium pulverbeschichtet

Höhe H (mm)	75
■ Hellgrau (RAL 7035)	78240
■ Rehbraun (RAL 8003)	78227
■ Anthrazit hell (DB 702)	78215
■ Anthrazit dunkel (DB 703)	78216

Preis € per Stück **5,32**

VPE: 1/-/-

Aluminium

Höhe H (mm)	75
■ natur	78200

Preis € per Stück **4,40**

VPE: 1/-/-

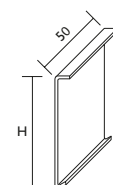



stranggepresst

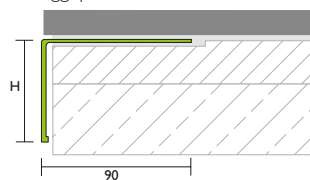

gekantet

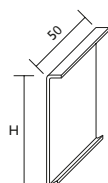
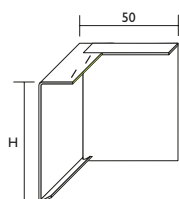
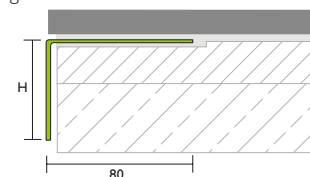

PROFORM W Winkelprofil, Aufлагeschenkel gestanzt

Für den Einsatz im Dünnbettverfahren

Aluminium pulverbeschichtet

Länge 3,00 m

Höhe H (mm)	40	55	75	95	120	150
Hellbeige (RAL 1019)	71017	71117	71217	71317	-	-
Hellgrau (RAL 7035)	71040	71140	71240	71340	71740	71840
Rehbraun (RAL 8003)	71027	71127	71227	71327	-	-
Preis € per m	15,91	18,18	20,14	22,25	28,98	32,09
Weißaluminium (RAL 9006)	71018	71118	71218	71318	-	-
Preis € per m	18,28	20,95	23,24	25,62	-	-

VPE: 10/40/-

H = 40–95 mm: stranggepresst

H = 120–150 mm: gekantet (ohne Tropfkantnase)

Aluminium

Länge 3,00 m

Höhe H (mm)	40	55	75	95	120	150
natur	71000	71100	71200	71300	71700	71800
Preis € per m	12,70	14,55	16,01	17,75	25,41	28,54

VPE: 10/40/-

H = 40–95 mm: stranggepresst

H = 120–150 mm: gekantet (ohne Tropfkantnase)

PROFORM W Außenecke

Aluminium pulverbeschichtet

	90°	90°	90°	90°	90°	90°
Höhe H (mm)	40	55	75	95	120	150
Hellbeige (RAL 1019)	74017	74117	74217	74317	-	-
Hellgrau (RAL 7035)	74040	74140	74240	74340	74740	74840
Rehbraun (RAL 8003)	74027	74127	74227	74327	-	-
Preis € per Stück	11,51	11,51	11,51	11,51	14,55	17,97
Weißaluminium (RAL 9006)	74018	74118	74218	74318	-	-
Preis € per Stück	13,24	13,24	13,24	13,24	-	-

VPE: 1/-/-

Aluminium

	90°	90°	90°	90°	90°	90°
Höhe H (mm)	40	55	75	95	120	150
natur	74000	74100	74200	74300	74700	74800
Preis € per Stück	9,23	9,23	9,23	9,23	11,67	14,44

VPE: 1/-/-

PROFORM W Verbinder

Aluminium pulverbeschichtet

Höhe H (mm)	40	55	75	95	120	150
Hellbeige (RAL 1019)	77017	77117	77217	77317	-	-
Hellgrau (RAL 7035)	77040	77140	77240	77340	77740	77840
Rehbraun (RAL 8003)	77027	77127	77227	77327	-	-
Preis € per Stück	5,26	5,26	5,26	5,26	6,35	6,89
Weißaluminium (RAL 9006)	77018	77118	77218	77318	-	-
Preis € per Stück	6,13	6,13	6,13	6,13	-	-

VPE: 1/-/-

Aluminium

Höhe H (mm)	40	55	75	95	120	150
natur	77000	77100	77200	77300	77700	77800
Preis € per Stück	4,40	4,40	4,40	4,40	4,99	5,54

VPE: 1/-/-

PROFORM W Winkelprofil, Auflageschenkel gestanzt

Für den Einsatz im Dünnbettverfahren

Edelstahl

Länge 3,00 m			
Höhe H (mm)	55	75	95
■ matt	70120	70220	70320
Preis € per m	23,72	26,76	30,12

VPE: 10/40/-

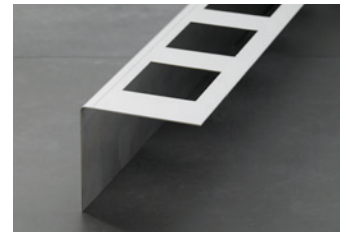

gekantet

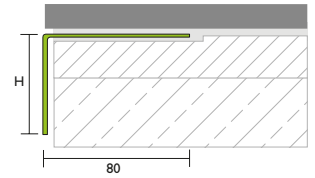

PROFORM W Außenecke

Edelstahl

	90°	90°	90°
Höhe H (mm)	55	75	95
■ matt	74120	74220	74320
Preis € per Stück	16,78	18,41	20,29

VPE: 1/-/-

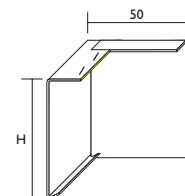
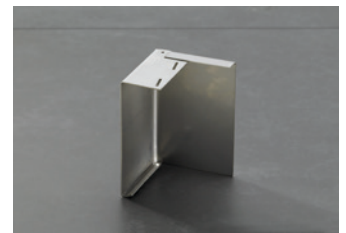

PROFORM W Verbinder

Edelstahl

Höhe H (mm)	55	75	95
■ matt	77120	77220	77320
Preis € per Stück	9,00	9,94	10,86

VPE: 1/-/-

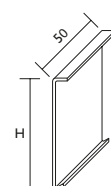

Stelz- und Plattenlager

PROSTILT

Die innovativen Stelz- und Plattenlager für den perfekten Terrassenbau. Die Keramikplatten sind durch die Stelz- und Plattenlager fixiert, jedoch nicht verfugt. Dadurch kann das Oberflächenwasser in den Hohlraum unter dem Bodenbelag ablaufen und über ein Bodengefälle abgeleitet werden. Häufige Probleme wie Risse, Undichtigkeit und Absacken des Belags durch Umwelteinflüsse, die bei der konventionellen Verlegetechnik entstehen, werden durch die lose Verlegung vermieden.



PROSTILT

Seite 89

- Stelz- und Plattenlager einsetzbar für Fliesen und Platten mit 20 mm Stärke
- Aus hochwertigem und verstärktem PP (Polypropylen) 100 % recycelbar
- Witterungsbeständig, frostsicher, UV-Schutz, schlagfest
- Selbst bei hoher Belastung ist der Gewindemechanismus vom Stellfuß leicht zu bedienen
- Dauerhafte hohe Stoß- und Bruchfestigkeit trotz Belastung und Witterung
- Stufenloser und einfacher Niveausgleich

PROSTILT Stellfuß Basic
NEU

Höhenverstellung (mm)	27-40
Art.Nr.	79801
Preis € per Stück	5,20
VPE: 52/-/-	

PROSTILT Stellfuß Basic+
NEU

Höhenverstellung (mm)	40-70	70-120	120-170
Art.Nr.	79802	79803	79804
Preis € per Stück	5,90	6,80	8,90
VPE: 79802: 52/-/- 79803: 36/-/- 79804: 24/-/-			

PROSTILT Gefällescheibe 0-7 %
NEU

Art.Nr.	79812
Preis € per Stück	5,20
VPE: 20/-/-	

PROSTILT Trittschutzpad 3,0 mm, Ø 130 mm
NEU

Art.Nr.	79813
Preis € per Stück	0,90
VPE: 25/-/-	

PROSTILT Aufsatzelement
NEU
 Lieferbar ab
 April 2017

Inkl. Trittschutzpad 3,0 mm, Ø 265 mm
 mit Profilaufnahme für vertikale Verblendungen

Art.Nr.	79814
Preis € per Stück	5,90
VPE: 10/-/-	

PROSTILT Bodenelement
NEU
 Lieferbar ab
 April 2017

Ø 265 mm
 mit Profilaufnahme für vertikale Verblendungen

Art.Nr.	79815
Preis € per Stück	5,40
VPE: 10/-/-	





NEU

PROSTILT Plattenlager

Höhe (mm)	10	20
Art.Nr.	79816	79817
Preis € per Stück	2,05	2,90

VPE: 60/-/-



NEU

PROSTILT Ausgleichsscheibe für Plattenteller, Ø 120 mm

Art.Nr.	79811
Preis € per Stück	0,95

VPE: 30/-/-

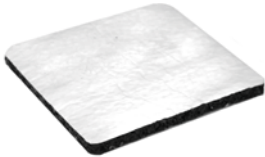

NEU

PROSTILT Gummigranulatpad

mit Alu-Kaschierung, 200x200 mm

Höhe H (mm)	5
Art.Nr.	79818
Preis € per Stück	2,50

VPE: 50/-/-



Drainagesysteme

PROCODRAIN, PROCOLINE

Wer sich nicht frühzeitig kümmert, kann mit seinen Außenbelägen böse Überraschungen erleben – es sei denn, er verwendet funktionssichere Drainagesysteme mit den passenden Fassaden-/Entwässerungsrinnen sowie beste, pulverbeschichtete Aluminium- und Edelstahlprofile für seine Außenflächen. PROCODRAIN und PROCOLINE lassen Außenbeläge auf Dauer besser aussehen und bewahren vor schädlichen Einflüssen.

TIPP  Fragen Sie auch nach unseren Produktdatenblättern.

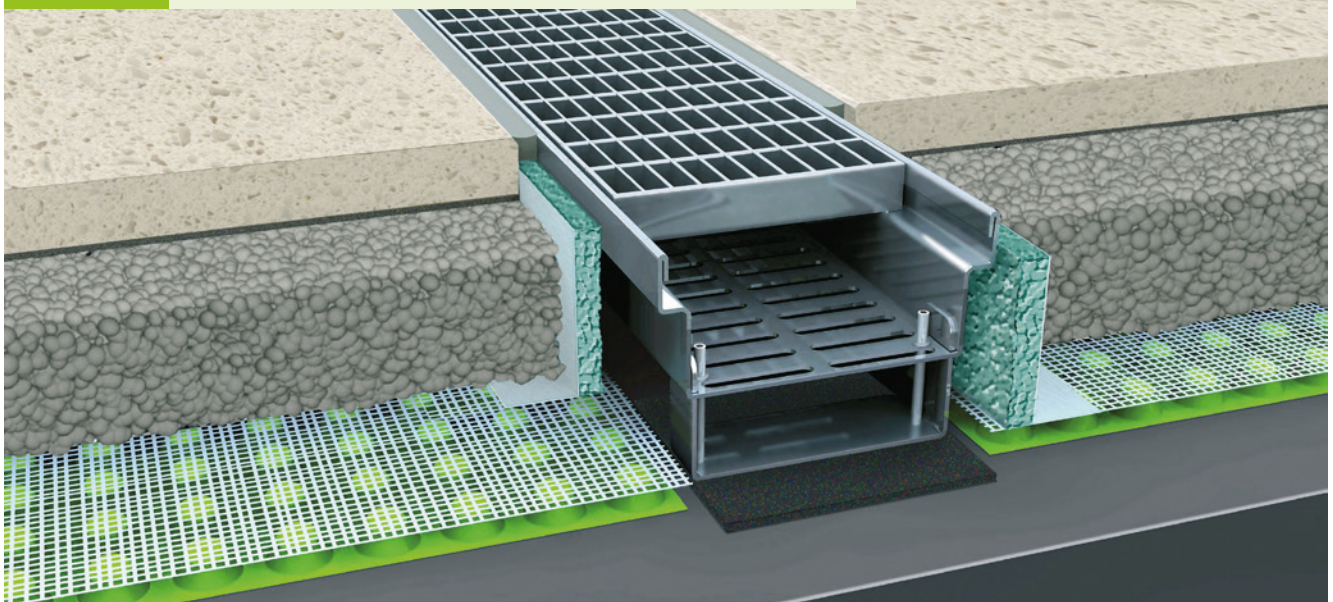

PROCODRAIN

Seite 93

- Drainagematten für Fliese und Naturstein an Balkonen und Terrassen im Außenbereich.

PROCOLINE

Seite 94

- Entwässerungsrinne auf Balkonen und Terrassen in der Fläche an Fassaden und Türen.

PROCODRAIN S HDPE-Noppenfolie grün, mit oberseitigem PP-Vlies kaschiert

Aufstehende Drainagematte für lose verlegte Beläge aus Beton-, Natur- und Kunststeinplatten, Keramikelemente, engfugige Holzrostkonstruktionen auf losen Schüttungen aus Kies oder Splitt

Noppenhöhe (mm)	8	20
Art.Nr.	93322	93323
Rolleninhalt (im Karton)	12,5 m ²	6,0 m ²
Paletteninhalt (12 Kartons)	150 m ²	72 m ²
Preis € per m²	16,66	22,52

VPE: 1/12/-



PROCODRAIN S SV Stoßverbindungsband zu PROCODRAIN S mit selbstklebender Fixierung an beiden Längsseiten

Art.Nr.	93327
Breite	15 cm
Rollenlänge (im Karton)	20 m
Preis € per m	1,68

VPE: 1/8/-



PROCODRAIN E HDPE-Noppenfolie gelb, mit oberseitigem Vlies kaschiert

Aufstehende Drainagematte für fest verlegte Fliesen- und Plattenbeläge unter Zementestrichen im Außenbereich

Noppenhöhe (mm)	8	20
Art.Nr.	93324	93325
Rolleninhalt (im Karton)	12,5 m ²	6,0 m ²
Paletteninhalt (12 Kartons)	150 m ²	72 m ²
Preis € per m²	16,66	22,52

VPE: 1/12/-



PROCODRAIN E SV Stoßverbindungsband zu PROCODRAIN E mit selbstklebender Fixierung an beiden Längsseiten

Art.Nr.	93328
Breite	15 cm
Rollenlänge (im Karton)	20 m
Preis € per m	1,68

VPE: 1/8/-





PROCODRAIN GK HDPE-Noppenfolie grün, mit oberseitigem Gittergewebe kaschiert

Aufstehende Drainagematte für fest verlegte Fliesen- und Plattenbeläge aus Keramik oder Natur- und Betonwerkstein unter drainagefähigen Grobkorn- bzw. Monokornmörteln und -estrichen

Noppenhöhe (mm)	8	20
Art.Nr.	93320	93321
Rolleninhalt (im Karton)	12,5 m ²	6,0 m ²
Paletteninhalt (12 Kartons)	150 m ²	72 m ²
Preis € per m²	21,87	27,04

VPE: 1/12/-



PROBAND L Stoßverbindungsband

Aus Glasgittergewebe mit mittig angebrachtem Selbstklebestreifen von ca. 30 mm Breite

PROBAND L - passend zu PROSECURE, PROSILENCE und PROCODRAIN GK

Breite ca. 150 mm	Rolle à 25 m
Art.Nr.	93723
Preis € per m	2,33

VPE: 1/8/-



PROCOLINE Rinnenkörper

Für Balkone/Terrassen passend zum Drainagesystem PROCODRAIN. Rollstuhlbefahrbar, Breite 12 cm

Aluminium

Länge 1,00 m

Einbauhöhe H (mm)	35-60	55-90
Art.Nr.	93360	93361
Preis € per Stück	81,80	86,50

VPE: 1/-/-

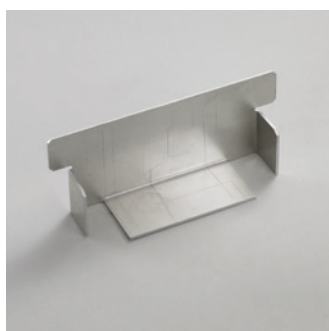

PROCOLINE Bordwände

Aluminium

Einbauhöhe H (mm)	35-60	55-90
Art.Nr.	93355	93356
Preis € per Set (2 Stück)	25,00	26,11

VPE: 1/-/-

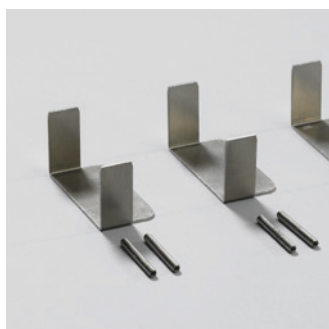

PROCOLINE Höhenverstellelemente

zur Unterstützung der Rinnenkörper, bestehend aus 6 Stellschrauben und 3 Höhenverstellfüßen

Aluminium

Einbauhöhe H (mm)	35-60	55-90
Art.Nr.	93350	93352
Preis € per Set	6,27	8,38

VPE: 1/-/-

PROCOLINE Verbinder

Aluminium

	4 Stellschrauben 30mm	4 Stellschrauben 45 mm
Einbauhöhe H (mm)	35-60	55-90
Art.Nr.	93353	93354
Preis € per Set	7,84	8,38

VPE: 1/-/-

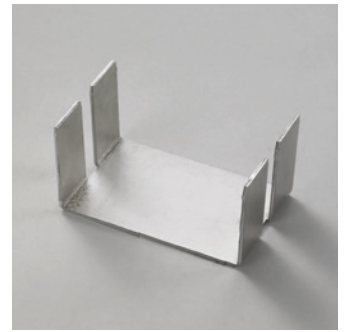

PROCOLINE Endkappe

Zur Abdeckung geschnittener Gitterroste

Aluminium

Art.Nr.	93348
Preis € per Stück	18,98

VPE: 1/-/-



Edelstahl

Art.Nr.	93349
Preis € per Stück	18,98

VPE: 1/-/-

PROCOLINE Rost passend für Einbauhöhe 35 - 60 bzw. 55-90 mm

Stahl 30/10 feuerverzinkt

Länge 1,00 m	
Art.Nr.	93370
Preis € per Stück	84,93

VPE: 1/-/-

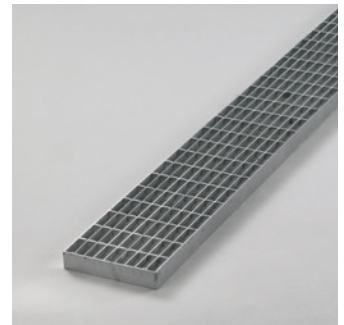

Stahl 30/10 feuerverzinkt

Edelstahl (V2A) 30/10

Länge 1,00 m	
Art.Nr.	93371
Preis € per Stück	209,76

VPE: 1/-/-

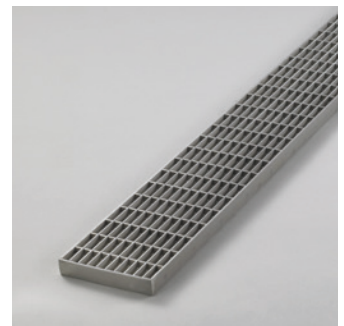

Edelstahl (V2A) 30/10

Edelstahl (V2A) Design

Länge 1,00 m	
Art.Nr.	93372
Preis € per Stück	132,13

VPE: 1/-/-



Edelstahl (V2A) Design





Bodenprofilsysteme, Bodenprofile & Unterlagsmaterialien

für harte, textile und elastische Bodenbeläge

Bodenprofilsysteme mit Drehgelenktechnik

PROVARIO Universal, PROVARIOfclip Universal

Erstklassige Qualität für höchste Ansprüche - Maximale Flexibilität, größte Belastbarkeit und ausgewählte Dekore stehen im Bereich unserer 3-teiligen Bodenprofilsysteme zur Wahl. Sie können sicher sein: Mit diesen in Höhe und Neigung stufenlos verstellbaren Profilen genießen Sie in technischer Hinsicht, aber auch bei Dekoren und Ästhetik, einen echten Marktvorteil.

PATENTIERT



PROVARIO Universal & PROVARIO Universal XL

Seite 99

- Als Übergangs-, Anpassungs- und Abschlussprofil im Bodenbereich, vorzugsweise zur Abdeckung von Bewegungsfugen bei schwimmend verlegten Bodenbelägen. Dank ihrer patentierten Drehgelenktechnik sind die schraubbaren Bodenprofilsysteme äußerst flexibel.

PROVARIOclip Universal

Seite 102

- Einrastbares Bodenprofilsystem mit Drehgelenktechnik als Übergangs-, Anpassungs- und Abschlussprofil im Bodenbereich, vorzugsweise zur Abdeckung von Bewegungsfugen bei schwimmend verlegten Bodenbelägen. Dauerhafte Haltbarkeit ist selbstverständlich.

PROVARIO Universal z.B. für Laminat und Parkett

Übergangprofil, Höhenverstellung 7-18 mm

Basisprofil mit Drehgelenk: Aluminium natur

Länge (cm)	90	100	270
Deckprofil Aluminium eloxiert:			
Silber	31510	31610	31810
Champagne	31513	31613	31813
Gold	31511	31611	31811
Preis € per Stück	19,32	21,66	54,99
Bronze	31512	31612	31812
Edelstahl	31514	31614	31814
Preis € per Stück	20,36	22,85	58,02

VPE: 10/40/-

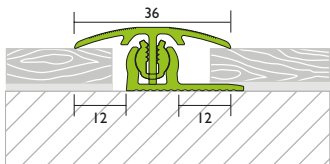

Anpassungsprofil, Höhenverstellung 2-18 mm

Basisprofil mit Drehgelenk: Aluminium natur

Länge (cm)	90	100	270
Deckprofil Aluminium eloxiert:			
Silber	32510	32610	32810
Champagne	32513	32613	32813
Gold	32511	32611	32811
Preis € per Stück	21,44	23,99	60,90
Bronze	32512	32612	32812
Edelstahl	32514	32614	32814
Preis € per Stück	22,47	25,24	64,09

VPE: 10/40/-

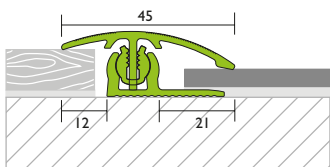

TIPP

Passende Abschlussprofile finden Sie auf der nächsten Seite.

PROVARIO Universal z.B. für Laminat und Parkett

Abschlussprofil, Höhenverstellung 7-18 mm

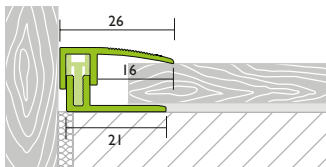
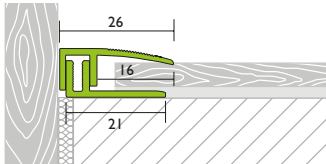

mit Erhöhungsteil

Basisprofil: Aluminium natur

Länge (cm)	90	100	270
------------	----	-----	-----

Deckprofil Aluminium eloxiert:

Silber	33520	33620	33820
Champagne	33523	33623	33823
Gold	33521	33621	33821
Preis € per Stück	15,84	17,75	45,00
Bronze	33522	33622	33822
Edelstahl	33524	33644	33824
Preis € per Stück	16,60	18,56	47,34

VPE: 10/40/-

Erhöhungsteile (Kunststoff) mit längeren Schrauben beiliegend

Abschlussprofil mit extra breitem Basisprofil, Höhenverstellung 7-18 mm

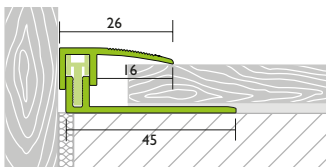
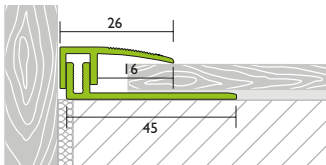

mit Erhöhungsteil

Basisprofil: Aluminium natur

Länge (cm)	90	100	270
------------	----	-----	-----

Deckprofil Aluminium eloxiert:

Silber	33525	33625	33825
Champagne	33526	33626	33826
Gold	33527	33627	33827
Preis € per Stück	18,94	21,28	54,00
Bronze	33528	33628	33828
Edelstahl	33529	33629	33829
Preis € per Stück	19,98	22,30	56,82

VPE: 10/40/-

Erhöhungsteile (Kunststoff) mit längeren Schrauben beiliegend

PROVARIO Universal XL z.B. für Parkett und Massivholzdielen

Übergangprofil, Höhenverstellung 12-25 mm

Basisprofil mit Drehgelenk: Aluminium natur		
Länge (cm)	100	270
Deckprofil Aluminium eloxiert:		
■ Silber	31340	31350
■ Champagne	31343	31353
Preis € per Stück	27,95	70,62
■ Edelstahl	31344	31354
Preis € per Stück	29,47	74,20

VPE: 10/40/-

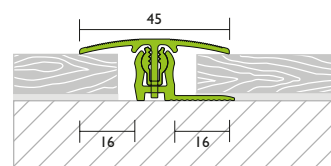
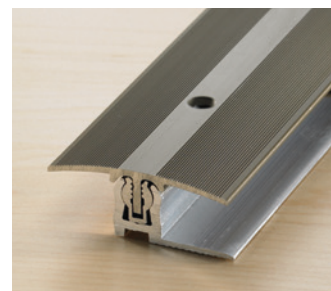

Anpassungsprofil, Höhenverstellung 2-25 mm

Basisprofil mit Drehgelenk: Aluminium natur		
Länge (cm)	100	270
Deckprofil Aluminium eloxiert:		
■ Silber	32340	32350
■ Champagne	32343	32353
Preis € per Stück	31,26	79,95
■ Edelstahl	32344	32354
Preis € per Stück	32,89	84,03

VPE: 10/40/-

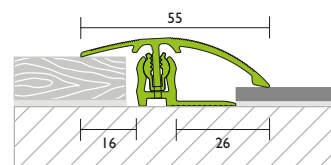
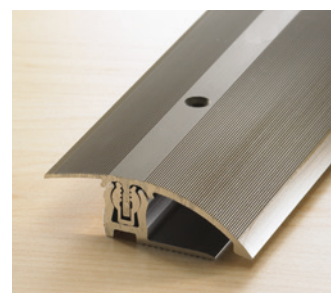

Abschlussprofil, Höhenverstellung 12-25 mm

Basisprofil: Aluminium natur		
Länge (cm)	100	270
Deckprofil Aluminium eloxiert:		
■ Silber	33340	33350
■ Champagne	33343	33353
Preis € per Stück	23,24	58,95
■ Edelstahl	33344	33354
Preis € per Stück	24,32	62,05

VPE: 10/40/-

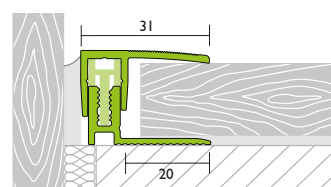
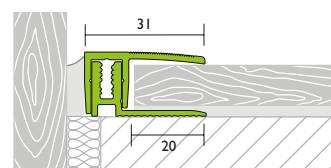
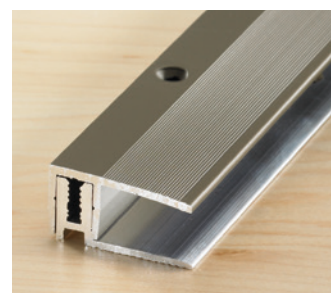

mit Erhöhungsteil

Erhöhungsteile (Kunststoff) mit längeren Schrauben beiliegend

PROVARIOclip Universal z.B. für Laminat und Parkett

Übergangsprofil, Höhenverstellung 7-18 mm

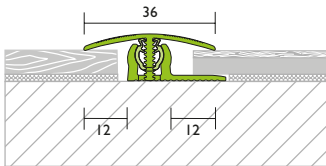

Basisprofil: Aluminium natur, Drehgelenk: Kunststoff

Länge (cm)	90	100	270
------------	----	-----	-----

Deckprofil Aluminium eloxiert:

Silber	34510	34610	34110
Champagne	34513	34613	34113
Gold	34511	34611	34111
Preis € per Stück	17,80	19,92	50,65
Bronze	34512	34612	34112
Edelstahl	34514	34614	34114
Preis € per Stück	18,78	21,06	53,47

Deckprofil Aluminium glatt gebürstet, eloxiert:

Silber	34515	34615	34115
Champagne	34516	34616	34116
Preis € per Stück	19,43	21,71	55,15
Edelstahl	34517	34617	34117
Preis € per Stück	20,36	22,85	58,08

Deckprofil Aluminium kaschiert mit Dekorfolie:

Ahorn	34534	34634	34134
Buche	34540	34640	34140
Eiche hell	34533	34633	34133
Eiche grau	34535	34635	34135
Eiche natur	34536	34636	34136
Eiche mittel	34537	34637	34137
Eiche braun	34538	34638	34138
Nussbaum lebhaft	34539	34639	34139
Preis € per Stück	19,43	21,66	55,20

Deckprofil Aluminium kaschiert mit lackiertem Furnier:

Ahorn	34524	34624	34124
Buche	34525	34625	34125
Eiche	34526	34626	34126
Nussbaum	34531	34631	34131
Preis € per Stück	28,18	31,54	80,17
Kirschbaum	34527	34627	34127
Preis € per Stück	29,68	33,28	84,63

Deckprofil Aluminium kaschiert mit geschliffenem Furnier:

Eiche	34532	34632	34132
Esche	34529	34629	34129
Preis € per Stück	27,51	30,90	78,39

VPE: 10/40/-

PROVARIOclip Universal z.B. für Laminat und Parkett

Anpassungsprofil, Höhenverstellung 2-18 mm

Basisprofil: Aluminium natur, Drehgelenk: Kunststoff

Länge (cm)	90	100	270
Deckprofil Aluminium eloxiert:			
Silber	35510	35610	35110
Champagne	35513	35613	35113
Gold	35511	35611	35111
Preis € per Stück	19,70	22,04	55,90
Bronze	35512	35612	35112
Edelstahl	35514	35614	35114
Preis € per Stück	20,74	23,29	59,05

Deckprofil Aluminium glatt gebürstet, eloxiert:

Silber	35515	35615	35115
Champagne	35516	35616	35116
Preis € per Stück	21,50	23,99	61,07
Edelstahl	35517	35617	35117
Preis € per Stück	22,30	25,07	63,61

Deckprofil Aluminium kaschiert mit Dekorfolie:

Ahorn	35534	35634	35134
Buche	35540	35640	35140
Eiche hell	35533	35633	35133
Eiche grau	35535	35635	35135
Eiche natur	35536	35636	35136
Eiche mittel	35537	35637	35137
Eiche braun	35538	35638	35138
Nussbaum lebhaft	35539	35639	35139
Preis € per Stück	21,23	23,78	60,42

Deckprofil Aluminium kaschiert mit lackiertem Furnier:

Ahorn	35524	35624	35124
Buche	35525	35625	35125
Eiche	35526	35626	35126
Nussbaum	35531	35631	35131
Preis € per Stück	30,95	34,57	87,93
Kirschbaum	35527	35627	35127
Preis € per Stück	32,51	36,42	92,72

Deckprofil Aluminium kaschiert mit geschliffenem Furnier:

Eiche	35532	35632	35132
Esche	35529	35629	35129
Preis € per Stück	30,22	33,87	86,14

VPE: 10/40/-

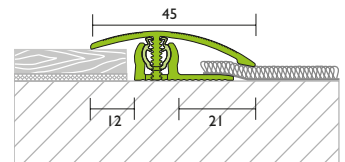

PROVARIOclip Universal z.B. für Laminat und Parkett

Abschlussprofil, Höhenverstellung 7-18 mm

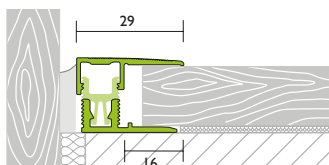
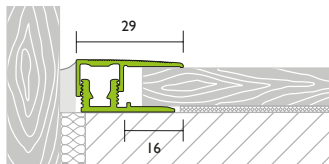

mit Erhöhungsteil

Basisprofil und Erhöhungsprofil (beiliegend): Kunststoff

Länge (cm)	90	100	270
Deckprofil Aluminium eloxiert:			
Silber	36510	36610	36110
Champagne	36513	36613	36113
Gold	36511	36611	36111
Preis € per Stück	15,84	17,75	45,00
Bronze	36512	36612	36112
Edelstahl	36514	36614	36114
Preis € per Stück	16,60	18,61	47,39

Deckprofil Aluminium glatt gebürstet, eloxiert:

Silber	36515	36615	36115
Champagne	36516	36616	36116
Preis € per Stück	17,48	19,55	49,56
Edelstahl	36517	36617	36117
Preis € per Stück	18,23	20,41	51,94

Deckprofil Aluminium kaschiert mit Dekorfolie:

Ahorn	36534	36634	36134
Buche	36540	36640	36140
Eiche hell	36533	36633	36133
Eiche grau	36535	36635	36135
Eiche natur	36536	36636	36136
Eiche mittel	36537	36637	36137
Eiche braun	36538	36638	36138
Nussbaum lebhaft	36539	36639	36139
Preis € per Stück	17,42	19,55	49,67

Deckprofil Aluminium kaschiert mit lackiertem Furnier:

Ahorn	36524	36624	36124
Buche	36525	36625	36125
Eiche	36526	36626	36126
Nussbaum	36531	36631	36131
Preis € per Stück	26,21	29,37	74,59
Kirschbaum	36527	36627	36127
Preis € per Stück	27,51	30,90	78,32

Deckprofil Aluminium kaschiert mit geschliffenem Furnier:

Eiche	36532	36632	36132
Esche	36529	36629	36129
Preis € per Stück	25,57	28,60	72,74

VPE: 10/40/-



Boden- und Treppenprofilsysteme

PROCOVER Designfloor, PROCOVER Universal, PROCOVERclip Universal, PROSTEP Universal

Hochwertige Profile für preisbewusste Einsätze - Ob mit Klick-System, schwimmend verlegt oder fest verklebt: Mit unserem 2-teiligen Bodenprofilsystem sorgen Sie bei Laminat und Parkett für perfekten Kantenschutz und stolperfreie Übergänge.



PROCOVER Designfloor

Seite 107

- Als Übergangs-, Anpassungs- und Abschlussprofil besonders geeignet für Designbeläge, vorzugsweise zur Abdeckung von Bewegungsfugen bei schwimmend verlegten Bodenbelägen.

PROCOVER Universal

Seite 109

- Als Übergangs-, Anpassungs- und Abschlussprofil besonders geeignet für Laminat und Parkett, vorzugsweise zur Abdeckung von Bewegungsfugen bei schwimmend verlegten Bodenbelägen. Den Höhenverstellbereich von 15 - 18 mm erreichen Sie mit Erhöhungsteilen (siehe Seite 113).

PROCOVERclip Universal

Seite 111

- Einrastbares Bodenprofilsystem mit Höhenverstellbereich als Übergangs-, Anpassungs- und Abschlussprofil im Bodenbereich, vorzugsweise zur Abdeckung von Bewegungsfugen bei schwimmend verlegten Bodenbelägen.

PROSTEP Universal

Seite 112

- Schraubbares Treppenprofilsystem mit Höhenverstellung für Hartbodenbeläge. Vorzugsweise im Einsatz bei Renovierungs- und Sanierungsmaßnahmen.

PROCOVER Designfloor z.B. für Designbeläge

Übergangprofil, Höhenverstellung 4-9 mm

Basisprofil: Aluminium natur			
Länge (cm)	90	100	270
Deckprofil Aluminium eloxiert:			
Silber	31040	31060	31050
Champagne	31043	31063	31053
Gold	31041	31061	31051
Preis € per Stück	13,58	15,47	38,20
Bronze	31042	31062	31052
Edelstahl	31044	31064	31054
Preis € per Stück	14,51	16,53	40,76

VPE: 10/40/-

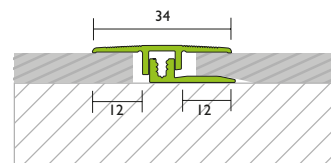

Anpassungsprofil, Höhenverstellung 0-9 mm

Basisprofil: Aluminium natur			
Länge (cm)	90	100	270
Deckprofil Aluminium eloxiert:			
Silber	32040	32060	32050
Champagne	32043	32063	32053
Gold	32041	32061	32051
Preis € per Stück	15,29	17,43	43,15
Bronze	32042	32062	32052
Edelstahl	32044	32064	32054
Preis € per Stück	16,27	18,54	45,78

VPE: 10/40/-

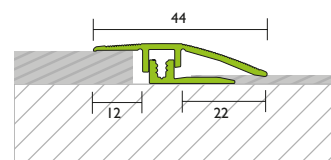

Abschlussprofil, Höhenverstellung 4-9 mm

Basisprofil: Aluminium natur			
Länge (cm)	90	100	270
Deckprofil Aluminium eloxiert:			
Silber	33040	33070	33050
Champagne	33043	33073	33053
Gold	33041	33071	33051
Preis € per Stück	12,39	14,12	34,64
Bronze	33042	33072	33052
Edelstahl	33044	33074	33054
Preis € per Stück	13,08	14,90	36,81

VPE: 10/40/-

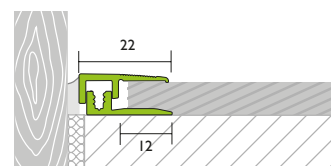

NEU

PROCOVER Designfloor S z.B. für Designbeläge**Übergangprofil mit extra schmalem Deckprofil, Höhenverstellung 4-9 mm**

Basisprofil: Aluminium natur

Länge (cm)	100	270
------------	-----	-----

Deckprofil Aluminium eloxiert:

Silber	31240	31250
--------	-------	-------

Champagne	31243	31253
-----------	-------	-------

Preis € per Stück	15,00	37,05
--------------------------	--------------	--------------

Edelstahl	31244	31254
-----------	-------	-------

Preis € per Stück	16,03	39,54
--------------------------	--------------	--------------

VPE: 10/40/-

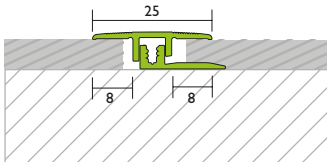

NEU

Anpassungsprofil mit extra schmalem Deckprofil, Höhenverstellung 0-9 mm

Basisprofil: Aluminium natur

Länge (cm)	100	270
------------	-----	-----

Deckprofil Aluminium eloxiert:

Silber	31260	31270
--------	-------	-------

Champagne	31263	31273
-----------	-------	-------

Preis € per Stück	16,91	41,86
--------------------------	--------------	--------------

Edelstahl	31264	31274
-----------	-------	-------

Preis € per Stück	17,98	44,41
--------------------------	--------------	--------------

VPE: 10/40/-

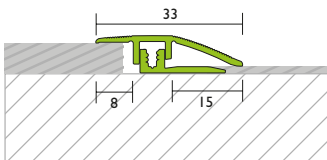

NEU

Abschlussprofil mit extra schmalem Deckprofil, Höhenverstellung 4-9 mm

Basisprofil: Aluminium natur

Länge (cm)	100	270
------------	-----	-----

Deckprofil Aluminium eloxiert:

Silber	31280	31290
--------	-------	-------

Champagne	31283	31293
-----------	-------	-------

Preis € per Stück	13,70	33,60
--------------------------	--------------	--------------

Edelstahl	31284	31294
-----------	-------	-------

Preis € per Stück	14,45	35,71
--------------------------	--------------	--------------

VPE: 10/40/-

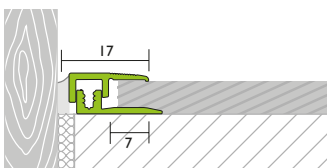

PROCOVER Universal z.B. für Laminat und Parkett

Übergangprofil, Höhenverstellung 6,5-15 mm

Basisprofil: Aluminium natur			
Länge (cm)	90	100	270
Deckprofil Aluminium eloxiert:			
 Silber	31115	31015	31215
 Champagne	31118	31018	31218
 Gold	31116	31016	31216
Preis € per Stück	13,87	15,81	38,98
 Bronze	31117	31017	31217
 Edelstahl	31119	31019	31219
Preis € per Stück	14,79	16,84	41,55

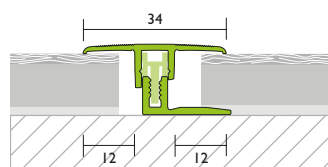
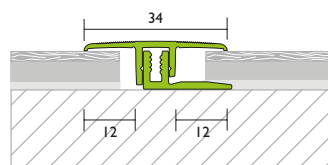

VPE: 10/40/-

Für Parkett: Erhöhungsteile bitte ergänzend mitbestellen (siehe Seite 113)



mit Erhöhungsteil

Anpassungsprofil, Höhenverstellung 0-15 mm

Basisprofil: Aluminium natur			
Länge (cm)	90	100	270
Deckprofil Aluminium eloxiert:			
 Silber	32115	32015	32215
 Champagne	32118	32018	32218
 Gold	32116	32016	32216
Preis € per Stück	15,59	17,82	44,01
 Bronze	32117	32017	32217
 Edelstahl	32119	32019	32219
Preis € per Stück	16,55	18,84	46,70

VPE: 10/40/-

Für Parkett: Erhöhungsteile bitte ergänzend mitbestellen (siehe Seite 113)

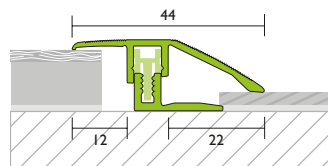
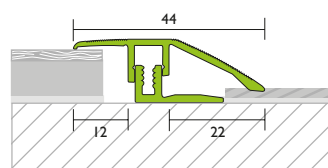

mit Erhöhungsteil

TIPP 

Passende Abschlussprofile finden Sie auf der nächsten Seite.

PROCOVER Universal z.B. für Laminat und Parkett

Abschlussprofil, Höhenverstellung 6,5-15 mm

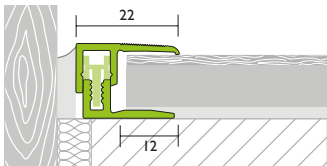
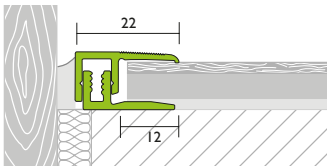

mit Erhöhungsteil

Basisprofil: Aluminium natur

Länge (cm)	90	100	270
------------	----	-----	-----

Deckprofil Aluminium eloxiert:

Silber	33115	33015	33215
Champagne	33118	33018	33218
Gold	33116	33016	33216
Preis € per Stück	12,61	14,44	35,34
Bronze	33117	33017	33217
Edelstahl	33119	33019	33219
Preis € per Stück	13,30	15,18	37,56

VPE: 10/40/-

Für Parkett: Erhöhungsteile bitte ergänzend mitbestellen (siehe Seite 113)

NEU Abschlussprofil mit extra breitem Basisprofil, Höhenverstellung 6,5-15 mm

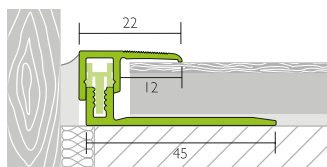
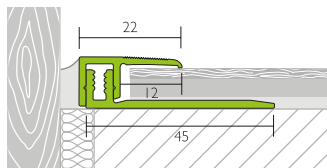

mit Erhöhungsteil

Basisprofil: Aluminium natur

Länge (cm)	90	270
------------	----	-----

Deckprofil Aluminium eloxiert:

Silber	33101	33201
Champagne	33103	33203
Preis € per Stück	15,71	44,34
Edelstahl	33104	33204
Preis € per Stück	16,68	47,04

VPE: 10/40/-

Für Parkett: Erhöhungsteile bitte ergänzend mitbestellen (siehe Seite 113)

PROCOVERclip Universal z.B. für Laminat und Parkett

Übergangprofil, Höhenverstellung 7-18 mm

Basisprofil mit Erhöhungsprofil (beiliegend): Kunststoff		
Länge (cm)	90	270
Deckprofil Aluminium eloxiert:		
Silber	31020	31030
Champagne	31023	31033
Gold	31021	31031
Preis € per Stück	14,22	40,55
Bronze	31022	31032
Edelstahl	31024	31034
Preis € per Stück	15,04	42,77

Deckprofil Aluminium kaschiert mit Dekorfolie:		
Buche	31026	31036
Eiche natur	31025	31035
Eiche braun	31027	31037
Preis € per Stück	16,93	48,04

VPE: 10/40/-

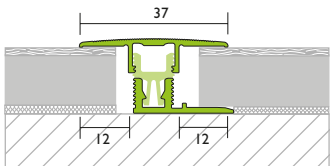
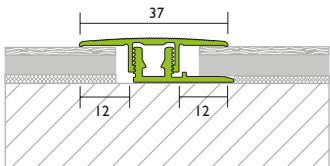
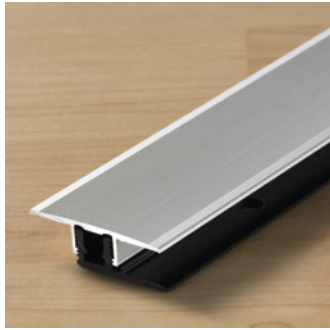

mit Erhöhungsteil

Anpassungsprofil, Höhenverstellung 0-18 mm

Basisprofil mit Erhöhungsprofil (beiliegend): Kunststoff		
Länge (cm)	90	270
Deckprofil Aluminium eloxiert:		
Silber	32020	32030
Champagne	32023	32033
Gold	32021	32031
Preis € per Stück	15,79	44,72
Bronze	32022	32032
Edelstahl	32024	32034
Preis € per Stück	16,60	47,29

Deckprofil Aluminium kaschiert mit Dekorfolie:		
Buche	32026	32036
Eiche natur	32025	32035
Eiche braun	32027	32037
Preis € per Stück	18,46	52,54

VPE: 10/40/-

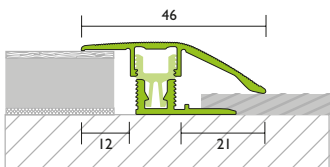
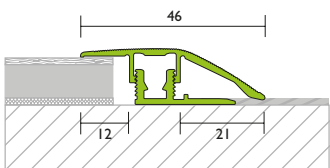

mit Erhöhungsteil

TIPP

Passende Abschlussprofile finden Sie auf der nächsten Seite.

PROCOVERclip Universal z.B. für Laminat und Parkett

Abschlussprofil, Höhenverstellung 7-18 mm

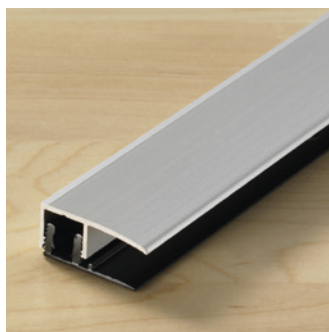

Basisprofil mit Erhöhungsprofil (beiliegend): Kunststoff

Länge (cm)	90	270
Deckprofil Aluminium eloxiert:		
Silber	33060	33030
Champagne	33063	33033
Gold	33061	33031
Preis € per Stück	13,78	39,36
Bronze	33062	33032
Edelstahl	33064	33034
Preis € per Stück	14,60	41,52

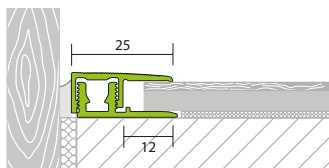

Deckprofil Aluminium kaschiert mit Dekorfolie:

Buche	33066	33036
Eiche natur	33065	33035
Eiche braun	33067	33037
Preis € per Stück	16,45	46,62

VPE: 10/40/-

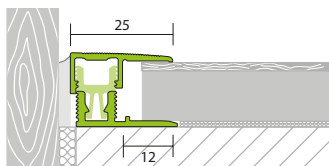

mit Erhöhungsteil

PROSTEP Universal z.B. für Laminat und Parkett

Treppenkantenprofil, Höhenverstellung 6,5-15 mm



H = Höhe (mm)	6,5-15	6,5-15
TSt = Trittstufe (mm)	28	28
SSt = Setzstufe (mm)	23	23
Länge (cm)	100	300
Deckprofil Aluminium eloxiert:		
Silber	83440	83740
Champagne	83443	83743
Preis € per Stück	27,28	80,63
Edelstahl	83444	83744
Preis € per Stück	28,66	84,65

VPE: Länge 100 cm: 10/40/-
Länge 300 cm: 10/40/-

Für Höhenverstellbereich von 15-18 mm,
bitte Erhöhungsteile mitbestellen (siehe Seite 113)

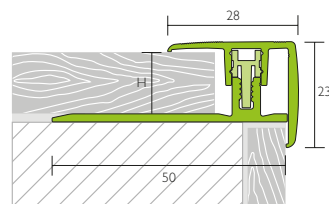
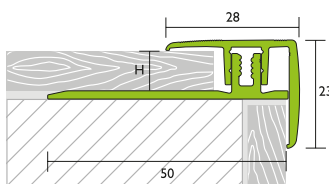

mit Erhöhungsteil

PROSTEP z.B. für Laminat, Parkett und Massivholzdielen

Treppenkantenprofil, Höhenverstellung 7-24 mm

H = Höhe (mm)	7-12	12-18	15-24	7-12	12-18	15-24
TSt = Trittstufe (mm)	33	35	37	33	35	37
SSt = Setzstufe (mm)	25	30	35	25	30	35
Länge (cm)	100	100	100	270	270	270
Deckprofil Aluminium eloxiert:						
Silber	83410	83420	83430	83710	83720	83730
Champagne	83413	83423	83433	83713	83723	83733
Gold	83411	83421	83431	83711	83721	83731
Preis € per Stück	24,87	29,68	34,96	65,84	79,14	92,60
Bronze	83412	83422	83432	83712	83722	83732
Edelstahl	83414	83424	83434	83714	83724	83734
Preis € per Stück	26,06	31,21	36,74	69,15	83,10	97,22

VPE: Länge 100 cm: 10/40/-

Länge 270 cm: 10/40/-

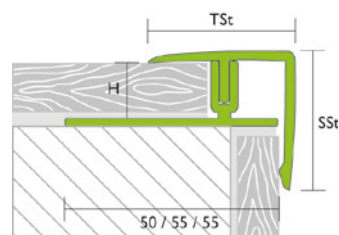

Erhöhungsteile für PROCOVER Universal und PROSTEP Universal

Für zusätzliche Höhenstellbereiche von 15-18 mm. Sechs Erhöhungsteile inklusive farbigen Schrauben für Kurzlängen 90 cm und 100 cm (Für Langlängen 270 cm und 300 cm bitte 3x VPE bestellen).

	Art. Nr.
Silber	33020
Champagne	33021
Gold	33022
Bronze	33023
Edelstahl	33024
Preis € per VPE (6 Stück)	2,92

VPE: 1/-/-



Boden- und Treppenprofile

PROSTEP

Sicherheit ist gerade im Bereich Treppen ein entscheidendes Kriterium. Aus diesem Grund haben wir die Oberflächen unserer PROSTEP Treppenprofile mit haltgebenden Elementen ausgestattet. Diese senken die Rutsch- und Stolpergefahr enorm. Beim Neubau, vor allem aber bei der Sanierung ist das ein wichtiger Zusatznutzen, der Treppen wieder ganz nach vorne bringt.



PROSTEP

Seite 115

- Treppenkanten-, Abschluss- und Winkelprofile als Abschluss von Treppenkanten mit Bodenbelägen, beispielsweise Parkett und Laminat. Schöne Treppen haben PROSTEP verdient - die Profile für die Treppensanierung. Sie sorgen für saubere, dauerhaft haltbare Treppenkanten und werten die Treppe optisch auf. Und weil die Profile zudem rutschhemmend sind, ist auch für mehr Sicherheit gesorgt.

PROSTEP für Hartbodenbeläge

Treppenkantenprofil für Einschub Tritt- und Setzstufe

H = Höhe (mm)	8-9	13-15
TSt = Trittstufe (mm)	15	17
SSt = Setzstufe (mm)	27	35
Länge (cm)	270	270
Aluminium eloxiert:		
■ Silber	85710	85720
■ Champagne	85713	85723
■ Gold	85711	85721
Preis € per Stück	26,87	29,08
■ Bronze	85712	85722
■ Edelstahl	85714	85724
Preis € per Stück	30,17	32,58

VPE: 10/40/-

Schrauben und Dübel PROSCREW mitbestellen (Seite 131).

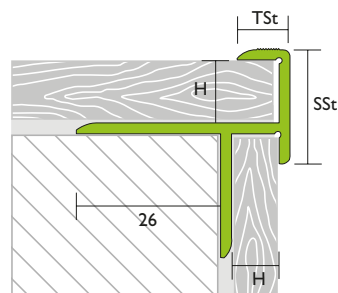

Treppenkantenprofil für Einschub Trittstufe

H = Höhe (mm)	8-9	13-15
TSt = Trittstufe (mm)	15	17
SSt = Setzstufe (mm)	22,5	31
Länge (cm)	270	270
Aluminium eloxiert:		
■ Silber	86710	86720
■ Champagne	86713	86723
■ Gold	86711	86721
Preis € per Stück	15,31	18,89
■ Bronze	86712	86722
■ Edelstahl	86714	86724
Preis € per Stück	16,50	20,19

VPE: 10/40/-

Schrauben und Dübel PROSCREW mitbestellen (Seite 131)

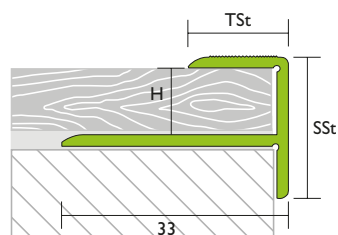

PROSTEP für LVT- / Designbeläge

Treppenkantenprofil

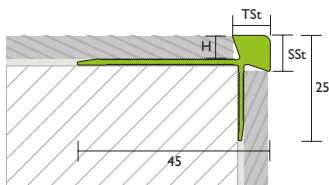

H = Höhe (mm)	3	6
TSt = Trittstufe (mm)	6,7	8,9
SSt = Setzstufe (mm)	7	9
Länge (cm)	270	270
Aluminium eloxiert:		
■ Silber	88790	88795
■ Champagne	88793	88798
Preis € per Stück	23,11	27,38
■ Edelstahl	88794	88799
Preis € per Stück	24,94	29,57

VPE: 10/40/-

PROSTEP für harte, textile und elastische Bodenbeläge

Treppenkantenprofil für Einschub Trittstufe, Oberseite gerillt

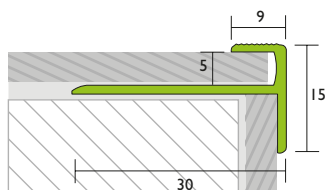

30 x 5 mm		
Länge (cm)	100	270
Aluminium eloxiert:		
■ Silber	88470	88770
■ Champagne	88473	88773
■ Gold	88471	88771
Preis € per Stück	6,41	14,28
■ Bronze	88472	88772
■ Edelstahl	88474	88774
Preis € per Stück	6,94	15,46

VPE: 10/40/-

Länge 100 cm: Schrauben und Dübel inklusive.

Länge 270 cm: Schrauben und Dübel PROSCREW mitbestellen (Seite 131).

Treppenkantenprofil für Einschub Trittstufe, Oberseite gerillt

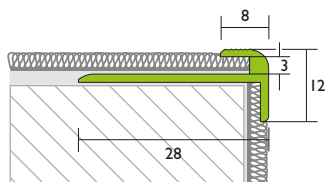

28 x 3 mm	
Länge (cm)	270
Aluminium eloxiert:	
■ Silber	88780
■ Champagne	88783
■ Gold	88781
Preis € per Stück	13,19
■ Bronze	88782
■ Edelstahl	88784
Preis € per Stück	14,28

VPE: 10/40/-

Schrauben und Dübel PROSCREW mitbestellen (Seite 131)

PROSTEP für Hartbodenbeläge

Winkelprofil, selbstklebend

Breite (mm)	25 x 10	25 x 10	25 x 20	25 x 20
Länge (cm)	100	270	100	270
Aluminium eloxiert:				
Silber	88510	88610	88820	88920
Champagne	88530	88630	88823	88923
Gold	88511	88611	88821	88921
Preis € per Stück	5,38	12,92	5,80	14,22
Bronze	88512	88612	88822	88922
Edelstahl	88514	88614	88824	88924
Preis € per Stück	5,80	14,01	6,35	15,36

Aluminium kaschiert mit Dekorfolie:

Ahorn	88525	88625	88835	88935
Buche	88526	88626	88836	88936
Eiche	88527	88627	88837	88937
Preis € per Stück	8,18	19,80	9,13	22,10

VPE: 10/40/-

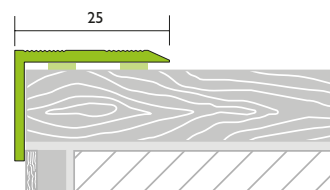
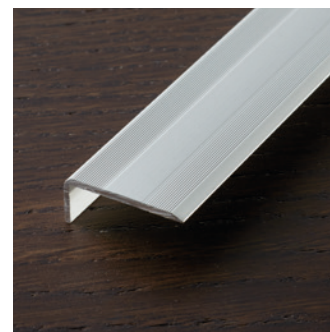

PROSTEP für harte, textile und elastische Bodenbeläge

Winkelprofil, versenkt gebohrt, Oberseite gerillt

Breite (mm)	25 x 10	25 x 10	25 x 20	25 x 20
Länge (cm)	100	270	100	270
Aluminium eloxiert:				
Silber	88410	88714	88420	88724
Champagne	88413	88715	88423	88725
Gold	88411	88716	88421	88726
Preis € per Stück	4,78	10,63	5,38	12,15
Bronze	88412	88717	88422	88727
Edelstahl	88414	88718	88424	88728
Preis € per Stück	5,15	11,45	5,75	13,09

VPE: 10/40/-

Länge 100 cm: Schrauben und Dübel inklusive.

Länge 270 cm: Schrauben und Dübel PROSCREW mitbestellen (Seite 131).

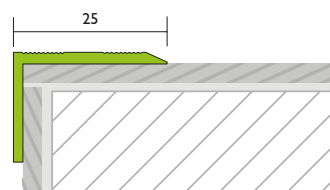

Treppenkantenprofil, versenkt gebohrt, Oberseite gerillt

45 x 23 mm	100	270
Länge (cm)	100	270
Aluminium eloxiert:		
Silber	87430	88734
Champagne	87433	88735
Gold	87431	88736
Preis € per Stück	9,61	23,88
Bronze	87432	88737
Edelstahl	87434	88738
Preis € per Stück	10,42	25,78

VPE: 10/40/-

Länge 100 cm: Schrauben und Dübel inklusive.

Länge 270 cm: Schrauben und Dübel PROSCREW mitbestellen (Seite 131).

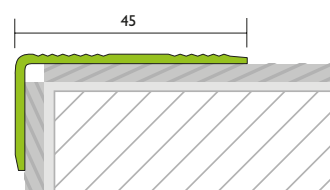
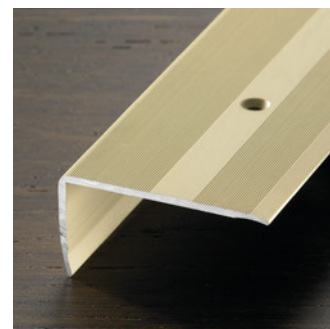

PROSTEP für harte, textile und elastische Bodenbeläge

Treppenkantenprofil, versenkt gebohrt, Oberseite gerillt

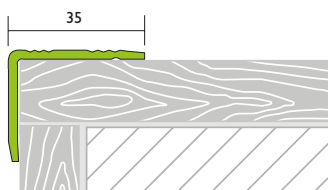
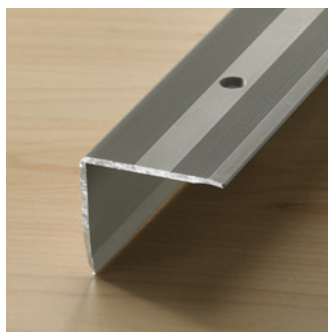

35 x 30 mm

Länge (cm)	100	270
Aluminium eloxiert:		
Silber	88440	88740
Champagne	88443	88743
Gold	88441	88741
Preis € per Stück	8,31	20,41
Bronze	88442	88742
Edelstahl	88444	88744
Preis € per Stück	8,90	22,09

VPE: 10/40/-

Länge 100 cm: Schrauben und Dübel inklusive.

Länge 270 cm: Schrauben und Dübel PROSCREW mitbestellen (Seite 131).

Treppenkantenprofil, versenkt gebohrt, Oberseite gerillt

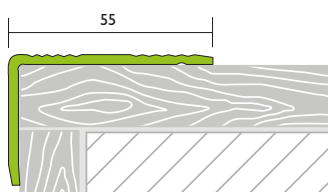
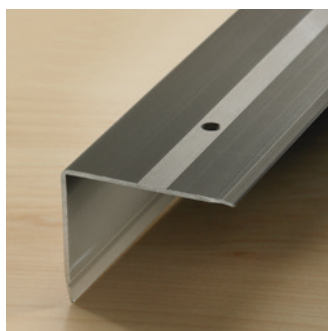

55 x 44 mm

Länge (cm)	270
Aluminium eloxiert:	
Silber	88750
Champagne	88753
Gold	88751
Preis € per Stück	29,20
Bronze	88752
Edelstahl	88754
Preis € per Stück	31,54

VPE: 10/40/-

Länge 270 cm: Schrauben und Dübel PROSCREW mitbestellen (Seite 131).

Treppenkantenprofil, versenkt gebohrt, Oberseite gerillt

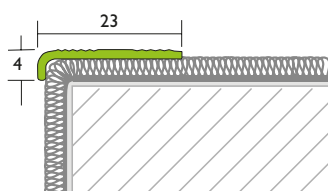

23 x 6 mm

Länge (cm)	100	270
Aluminium eloxiert:		
Silber	88460	88760
Champagne	88463	88763
Gold	88461	88761
Preis € per Stück	5,21	11,18
Bronze	88462	88762
Edelstahl	88464	88764
Preis € per Stück	6,13	12,15

VPE: 10/40/-

Länge 100 cm: Schrauben und Dübel inklusive.

Länge 270 cm: Schrauben und Dübel PROSCREW mitbestellen (Seite 131).



Boden- und Treppenprofile

PROCOVERfix Universal

Speziell bei der Sanierung und Altbaurenovierung kommt es oft vor, dass alte und neue Bodenbeläge aufeinandertreffen. Für solche Fälle haben wir PROCOVERfix Universal entwickelt. Dieses Bodenprofil lässt sich auch im Nachhinein leicht und genau als Übergangs- und Anpassungsprofil anbringen und bietet Ihnen mit ansprechenden Eloxalfarben und Holz-Foliendekoren eine ästhetisch vollwertige Lösung.



PROCOVERfix Universal

Seite 121

- PROCOVERfix Universal eignet sich besonders für die Installation danach - im Altbau, bei Sanierungen oder wenn die Montage von Übergangs- und Anpassungsprofilen bei der Planung vergessen wurde.

PROCOVERfix Universal für harte und elastische Bodenbeläge

Übergangprofil, Höhenverstellung 0-17 mm

Oberseite gerillt, Schlagdübel (beiliegend): Kunststoff		
Länge (cm)	90	270
Deckprofil Aluminium eloxiert:		
Silber	30110	30210
Champagne	30113	30213
Gold	30111	30211
Preis € per Stück	9,77	29,52
Bronze	30112	30212
Edelstahl	30114	30214
Preis € per Stück	10,37	31,21

VPE: 10/40/-

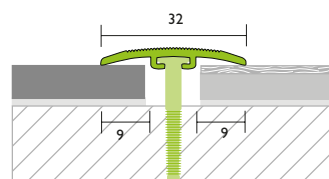

Anpassungsprofil, Höhenverstellung 0-17 mm

Oberseite gerillt, Schlagdübel (beiliegend): Kunststoff		
Länge (cm)	90	270
Deckprofil Aluminium eloxiert:		
Silber	30310	30510
Champagne	30313	30513
Gold	30311	30511
Preis € per Stück	12,70	37,34
Bronze	30312	30512
Edelstahl	30314	30514
Preis € per Stück	13,02	38,82

VPE: 10/40/-

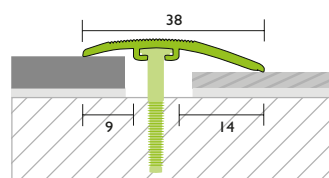

Boden- und Treppenprofile

PROFACE, PROTRANS, PRONIVO K3, PROFINISH

Proline Bodenprofile schaffen jeden Abschluss mit Auszeichnung. Anpassen, einfassen und verbinden sind auch bei unsauberen Belagskanten keine Herausforderung für unsere Bodenprofile. PROFACE schließt Bodenbeläge zur Wand hin ab, PROTRANS und PROFINISH regeln den Übergang zwischen Belägen, während PRONIVO die Übergänge von / auf Altböden verlegten neuen Belägen entschärft.



PROFACE

Seite 123

- Als Abschluss von Bodenbelägen im Wand- und Türbereich wie z. B. Parkett, Laminat, Teppich und Linoleum.

PROTRANS

Seite 126

- Als Übergang zwischen Bodenbelägen. PROTRANS ist die einfache und praktische Lösung für saubere Übergänge zwischen bereits verlegten Bodenbelägen.

PRONIVO K3

Seite 129

- Das Profil für Designbeläge ist ein Ausgleichs- und Renovierungsprofil für stufenlose Fahrübergänge und ideal für die Anbindung von Neubelägen auf bestehenden Belägen.

PROFINISH

Seite 130

- Als Anpassungsprofil für Bodenbeläge wie z. B. Teppich, Linoleum und PVC-Belag.

PROFACE für harte, textile und elastische Bodenbeläge

Abschlussprofil, selbstklebend

21,5 x 14,8 mm	
Länge (cm)	270
Aluminium eloxiert:	
■ Silber	30610
■ Champagne	30613
■ Gold	30611
Preis € per Stück	14,84
■ Bronze	30612
■ Edelstahl	30614
Preis € per Stück	16,13
Aluminium beschichtet:	
□ Brillantweiß	30615
Preis € per Stück	20,27
VPE: 10/40/-	

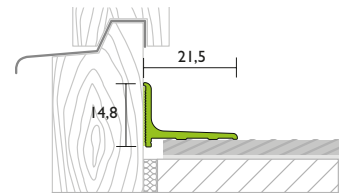
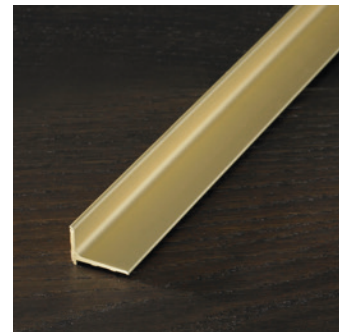

PROFACE für Hartbodenbeläge

Einfassprofil, Oberseite gerillt

Höhe (mm)	7-9	7-9	9-11	9-11	12-14	12-14	14-16	14-16
Länge (cm)	100	270	100	270	100	270	100	270
Aluminium eloxiert:								
■ Silber	30410	30710	30420	30720	30430	30730	30440	30740
■ Champagne	30413	30713	30423	30723	30433	30733	30443	30743
■ Gold	30411	30711	30421	30721	30431	30731	30441	30741
Preis € per Stück	5,49	12,38	5,75	13,24	6,24	14,11	6,41	14,77
■ Bronze	30412	30712	30422	30722	30432	30732	30442	30742
■ Edelstahl	30428	30728	30424	30724	30434	30734	30448	30748
Preis € per Stück	5,92	13,30	6,30	14,38	6,73	15,20	6,89	16,01
VPE: 10/40/-								

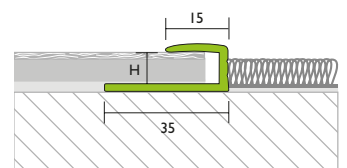

Höhe 7-9 mm / 9-11 mm

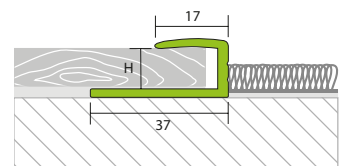

Höhe 12-14 mm / 14-16 mm

PROFACE T für textile und elastische Bodenbeläge

Einfassprofil zur beidseitigen Abdeckung

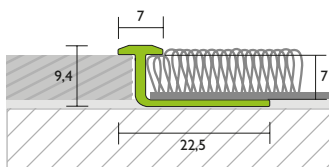
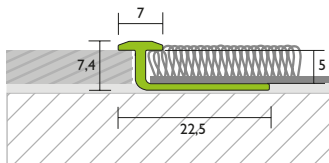

Höhe (mm)	5	7
Länge (cm)	270	270
Aluminium eloxiert:		
■ Silber	30630	30620
Preis € per Stück	9,52	9,71

VPE: 10/40/-

Einfassrahmen vormontiert 60 x 60 cm

Zur schnellen Montage, an den Ecken verstärkt

Höhe (mm)	5	7
Aluminium eloxiert:		
■ Silber	30635	30625
Preis € per Stück	51,87	52,94

VPE: 10/40/-

Weitere Einfassrahmen auf Anfrage möglich (z. B. 40 x 40 cm)

PROFACE für textile und elastische Bodenbeläge

Einfassprofil 18 x 3 mm

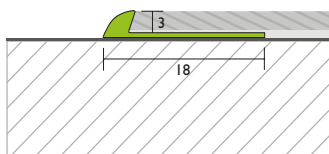

Länge (cm)	270
Aluminium eloxiert:	
■ Silber	30755
Preis € per Stück	9,44
■ Edelstahl	30756
Preis € per Stück	10,26

VPE: 10/40/-

PROFACE für textile und elastische Bodenbeläge

Einfassprofil 25 x 3 mm

Länge (cm)	90	270
Aluminium eloxiert:		
Silber	30350	30750
Champagne	30353	30753
Gold	30351	30751
Preis € per Stück	3,80	9,44
Bronze	30352	30752
Edelstahl	30354	30754
Preis € per Stück	4,06	10,26

VPE: 10/40/-

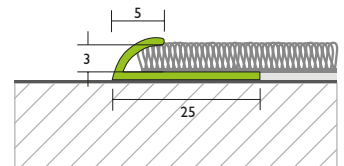

Einfassprofil 28 x 5 mm, Oberseite gerillt

Länge (cm)	90	270
Aluminium eloxiert:		
Silber	30360	30760
Champagne	30363	30763
Gold	30361	30761
Preis € per Stück	5,49	13,09
Bronze	30362	30762
Edelstahl	30364	30764
Preis € per Stück	5,92	14,16

VPE: 10/40/-

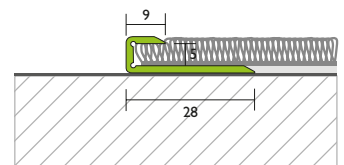

Einfassprofil 25 x 9 mm

Länge (cm)	mittig gelocht		selbstklebend	
	90	270	90	270
Aluminium eloxiert:				
Silber	30370	30770	30380	30780
Champagne	30373	30773	30383	30783
Gold	30371	30771	30381	30781
Preis € per Stück	4,40	10,96	4,89	14,22
Bronze	30372	30772	30382	30782
Edelstahl	30374	30774	30384	30784
Preis € per Stück	4,72	11,89	5,26	15,36

VPE: 10/40/-

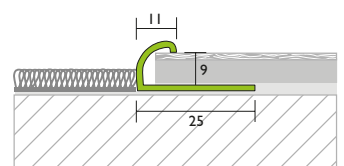

PROTRANS für harte, textile und elastische Bodenbeläge

Übergangsprofil, Messing

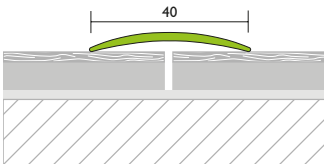
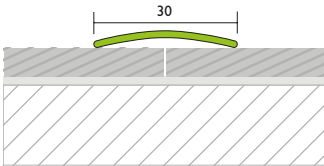

30 mm gewölbt	mittig gelocht			selbstklebend		
Länge (cm)	90	100	270	90	100	270
Materialstärke 1 mm						
massiv	52320	52410	52710	52321	52420	52720
Preis € per Stück	7,55	8,41	18,07	8,26	9,12	23,50

40 mm gewölbt	mittig gelocht			seitlich gelocht		
Länge (cm)	90	100	270	90	100	270
Materialstärke 1 mm						
massiv	52322	52430	52731	52323	52411	52711
Preis € per Stück	11,01	12,15	28,28	11,01	12,15	28,28

VPE: 10/40/-

Länge 90 / 100 cm: Schrauben und Dübel inklusive.

Länge 270 cm: Schrauben und Dübel PROSCREW mitbestellen (Seite 131).

Übergangsprofil, Aluminium

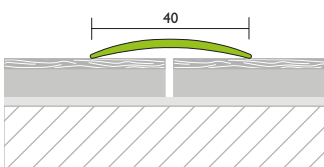
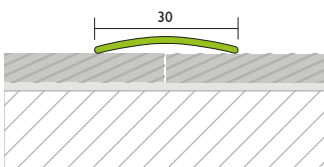

30 mm gewölbt	mittig gelocht			selbstklebend		
Länge (cm)	90	100	270	90	100	270
Aluminium eloxiert:						
Silber	53320	53410	53750	53325	53420	53720
Champagne	53323	53413	53753	53326	53423	53723
Gold	53321	53411	53751	53327	53421	53721
Preis € per Stück	4,30	4,60	9,34	4,72	5,10	11,89
Bronze	53322	53412	53752	53328	53422	53722
Edelstahl	53324	53414	53754	53329	53424	53724
Preis € per Stück	4,60	4,99	10,15	5,10	5,49	12,81

40 mm gewölbt	mittig gelocht			seitlich gelocht		
Länge (cm)	90	100	270	90	100	270
Aluminium eloxiert:						
Silber	53120	53220	53570	-	-	53580
Champagne	53123	53223	53573	-	-	53583
Gold	53121	53221	53571	-	-	53581
Preis € per Stück	6,62	7,17	16,45	-	-	16,45
Bronze	53122	53222	53572	-	-	53582
Edelstahl	53124	53224	53574	-	-	53584
Preis € per Stück	7,12	7,71	17,80	-	-	17,80

VPE: 10/40/-

Länge 90 / 100 cm: Schrauben und Dübel inklusive.

Länge 270 cm: Schrauben und Dübel PROSCREW mitbestellen (Seite 131).

PROTRANS für harte, textile und elastische Bodenbeläge

Übergangprofil, Edelstahl (V2A)

30 mm gewölbt	mittig gelocht			selbstklebend		
Länge (cm)	90	100	270	90	100	270
Materialstärke 1 mm						
■ glänzend	54340	54410	54710	54341	54412	54712
Preis € per Stück	4,18	4,45	9,12	4,60	4,99	11,45

40 mm gewölbt	mittig gelocht			seitlich gelocht		
Länge (cm)	90	100	270	90	100	270
Materialstärke 1 mm						
■ glänzend	54342	54413	54713	54343	54411	54711
Preis € per Stück	4,99	5,32	11,39	4,99	5,32	11,39

VPE: 10/40/-

Länge 90 / 100 cm: Schrauben und Dübel inklusive.

Länge 270 cm: Schrauben und Dübel PROSCREW mitbestellen (Seite 131).

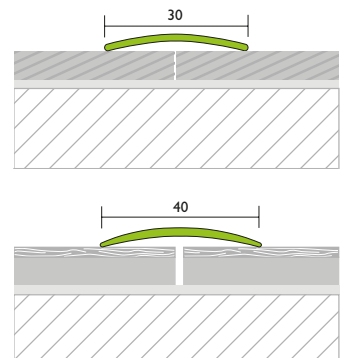
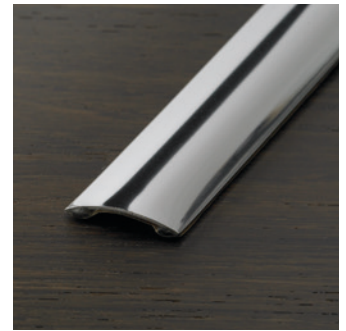

PROTRANS für harte, textile und elastische Bodenbeläge

Übergangprofil, Aluminium

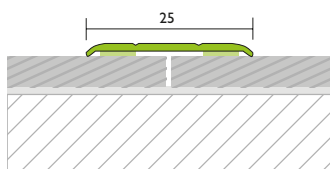
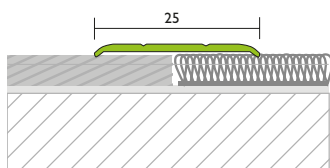

selbstklebend

25 mm flach mit 2 Rillen	mittig gelocht			selbstklebend		
Länge (cm)	90	100	270	270		
Aluminium eloxiert:						
Silber	53030	54030	55030	-	-	56030
Champagne	53033	54033	55033	-	-	56033
Gold	53031	54031	55031	-	-	56031
Preis € per Stück	4,45	4,84	10,09	-	-	11,94
Bronze	53032	54032	55032	-	-	56032
Edelstahl	53034	54034	55034	-	-	56034
Preis € per Stück	4,78	5,21	10,86	-	-	12,87

VPE: 10/40/-

Länge 90 / 100 cm: Schrauben und Dübel inklusive.

Länge 270 cm: Schrauben und Dübel PROSCREW mitbestellen (Seite 131).

Übergangprofil, Aluminium

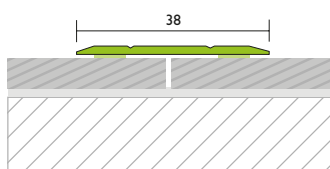
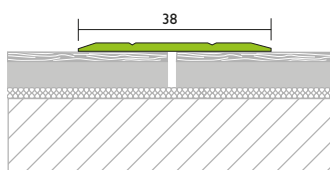

selbstklebend

38 mm flach mit 2 Rillen	mittig gelocht			selbstklebend		
Länge (cm)	90	100	270	90	100	270
Aluminium eloxiert:						
Silber	53330	53430	53760	53335	53440	53740
Champagne	53333	53433	53763	53336	53443	53743
Gold	53331	53431	53761	53337	53441	53741
Preis € per Stück	4,99	5,38	11,67	5,32	5,69	13,73
Bronze	53332	53432	53762	53338	53442	53742
Edelstahl	53334	53434	53764	53339	53447	53747
Preis € per Stück	5,38	5,87	12,54	5,69	6,24	14,77

Aluminium kaschiert mit Dekorfolie:

Ahorn	-	-	-	-	53435	53735
Buche	-	-	-	-	53436	53736
Eiche	-	-	-	-	53437	53737
Preis € per Stück	-	-	-	-	8,95	21,62

VPE: 10/40/-

Länge 90 / 100 cm: Schrauben und Dübel inklusive.

Länge 270 cm: Schrauben und Dübel PROSCREW mitbestellen (Seite 131).

PROTRANS für textile und elastische Bodenbeläge

Übergangprofil mit Stauchfunktion, Aluminium

Oberseite gerillt			
Länge (cm)	90	100	270
Aluminium eloxiert:			
■ Silber	53520	53530	53540
■ Champagne	53523	53533	53543
■ Gold	53521	53531	53541
Preis € per Stück	6,41	6,94	16,50
■ Bronze	53522	53532	53542
■ Edelstahl	53524	53534	53544
Preis € per Stück	6,89	7,49	17,86

VPE: 10/40/-

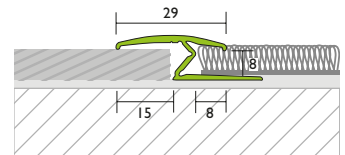

PRONIVO K3 für Designbeläge

Ausgleichs- und Renovierungsprofil

Länge (cm)	270
Aluminium eloxiert:	
■ Silber	57012
Preis € per Stück	14,16
■ Edelstahl	57014
Preis € per Stück	15,20

VPE: 10/40/-

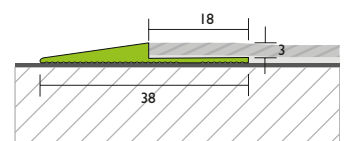

PROFINISH für textile und elastische Bodenbeläge

Anpassungsprofil, Aluminium

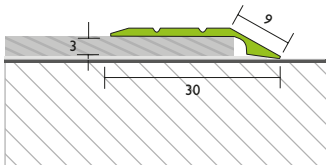

Höhenausgleich 3 mm			
Breite 30 mm	versenkt gebohrt, Oberfläche mit 2 Rillen		
Länge (cm)	90	100	270
Aluminium eloxiert:			
■ Silber	53610	53620	53630
■ Champagne	53613	53623	53633
■ Gold	53611	53621	53631
Preis € per Stück	4,94	5,38	11,51
■ Bronze	53612	53622	53632
■ Edelstahl	53614	53624	53634
Preis € per Stück	5,32	5,75	12,54

VPE: 10/40/-

Länge 90 / 100 cm: Schrauben und Dübel inklusive.

Länge 270 cm: Schrauben und Dübel PROSCREW mitbestellen (Seite 131).

PROFINISH für textile und elastische Bodenbeläge

Anpassungsprofil, Aluminium

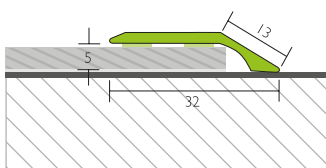
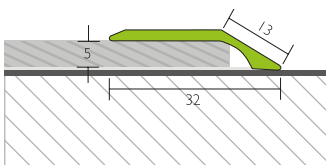
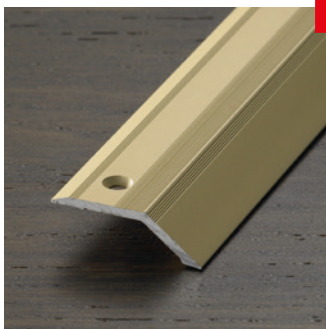

selbstklebend

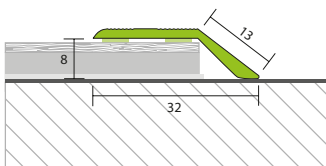
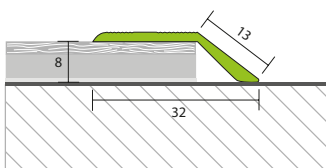

selbstklebend

NEU	Höhenausgleich 5 mm				
	Breite 32 mm	versenkt gebohrt		selbstklebend	
	Länge (cm)	100	270	100	270
	Aluminium eloxiert:				
	■ Silber	53615	53625	53635	53645
	■ Champagne	53616	53626	53636	53646
	Preis € per Stück	5,98	12,80	6,04	15,56
	■ Edelstahl	53617	53627	53637	53647
	Preis € per Stück	6,33	13,82	6,52	16,81

VPE: 10/40/-

Länge 100 cm: Schrauben und Dübel inklusive.

Länge 270 cm: Schrauben und Dübel PROSCREW mitbestellen (Seite 131).

Höhenausgleich 8 mm			
Breite 32 mm	versenkt gebohrt	selbstklebend	
Länge (cm)	270	90	270
Aluminium eloxiert:			
■ Silber	53640	53680	53650
■ Champagne	53643	53683	53653
■ Gold	53641	-	53651
Preis € per Stück	14,22	6,49	16,73
■ Bronze	53642	-	53652
■ Edelstahl	53644	53684	53654
Preis € per Stück	15,36	7,01	18,07

VPE: 10/40/-

Länge 270 cm: Schrauben und Dübel PROSCREW mitbestellen (Seite 131).

PROFINISH für Hartbodenbeläge

Anpassungsprofil, Aluminium

Höhenausgleich 14 mm			
Breite 44 mm	versenkt gebohrt	selbstklebend	
Länge (cm)	270	90	270
Aluminium eloxiert:			
Silber	53660	53685	53670
Champagne	53663	53681	53673
Gold	53661	-	53671
Preis € per Stück	18,02	7,85	20,24
Bronze	53662	-	53672
Edelstahl	53664	53686	53674
Preis € per Stück	19,48	8,49	21,87

VPE: 10/40/-

Länge 270 cm: Schrauben und Dübel PROSCREW mitbestellen (siehe unten).

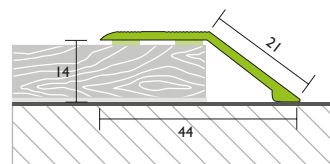
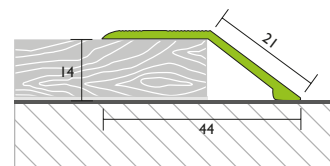

selbstklebend

PROSCREW Schrauben und Dübel

Beutel mit je 15 farbigen Schrauben (3 x 25 mm) und Dübeln (Ø 5 mm)

für Profillänge (cm)	270
Silber	94310
Champagne	94313
Gold	94311
Bronze	94312
Edelstahl	94314
Preis € per Beutel	1,48

VPE: 1/-/-



Unterlagsmaterialien

PROBASE

Unterlagsmaterialien sind das Fundament von Laminat, Parkett, LVT und elastischen Bodenbelägen. Proline Unterlagsmaterialien entscheiden über die Langlebigkeit des Bodenbelags, bieten Schutz vor Feuchtigkeit oder bei unerwarteter Belastung, zum Beispiel durch fallende Gegenstände. Sie können Geh- und Trittschall reduzieren, Unebenheiten ausgleichen, Wärme dämmen oder sich als Partner einer Fußbodenheizung bewähren.

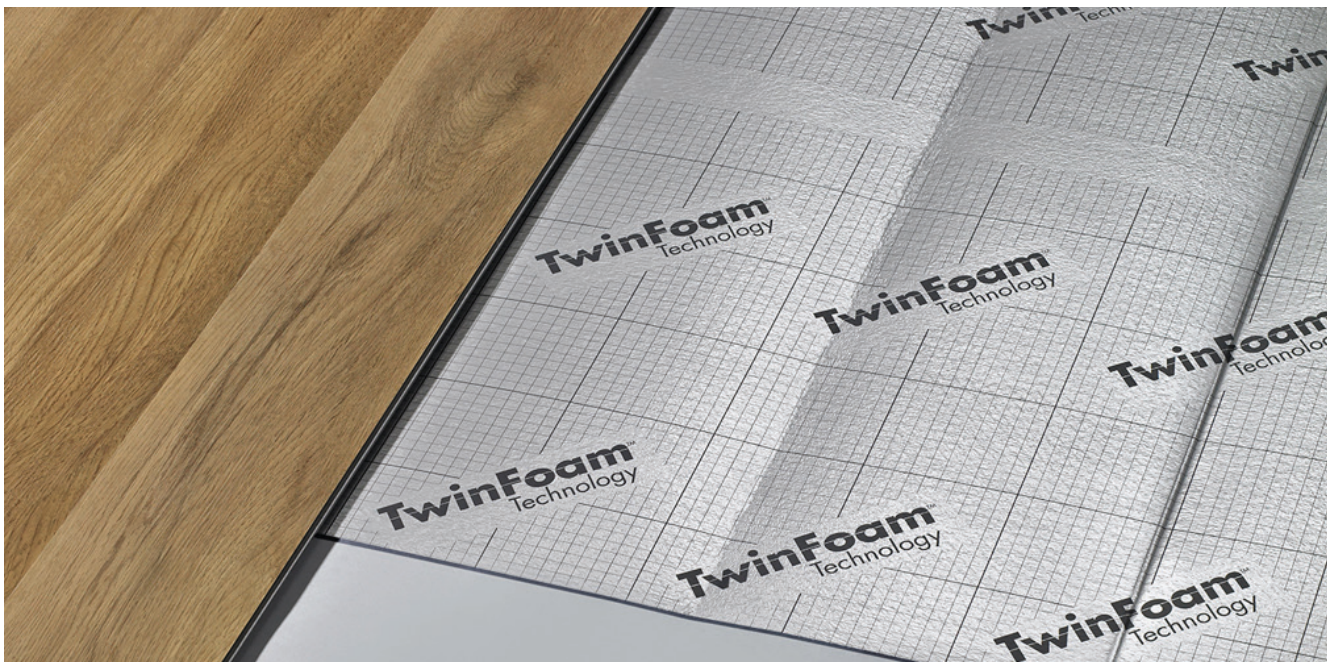

Für die schwimmende Verlegung von Laminat, Parkett, Design-/Vinylböden mit HDF-Träger Seite 133

- Bei der Auswahl der geeigneten Unterlagsmaterialien helfen Ihnen die technischen Kennziffern auf unseren Produktdatenblättern. Zusätzlich verweisen wir auf das aktuelle technische Merkblatt (Deutsche Ausgabe 08.2014) vom Verband der Europäischen Laminatfußbodenhersteller e.V.

Für die schwimmende Verlegung von Design-/Vinylböden ohne HDF-Träger Seite 137

- Auch hier berücksichtigen Sie bitte bei der Auswahl der Unterlagsmaterialien unsere technischen Daten. Zusätzlich verweisen wir auf das technische Merkblatt (Deutsche Ausgabe 11.2015) vom Verband der mehrschichtig modularen Fußbodenbeläge e.V., das den aktuellen Stand der Technik widerspiegelt.

Für die Festverklebung von Parkett und Design-/Vinylböden Seite 139

- Für die Festverklebung von Parkett und Design-/Vinylböden hat sich PU-Cork als Unterlagsmaterial in der Praxis seit Jahren bewährt.

Für die schwimmende Verlegung von Laminat, Parkett und Design-/Vinylböden mit HDF-Träger

PROBASE PE

Unterlagsmaterial aus PE in verschiedenen Ausführungen mit/ohne Aqua-Stop.

PROBASE PE strong 2,0

Stärke 2 mm	Rolle 12,5 m ² (12,5 x 1 m)	
Art.Nr.	93630	
Preis € per m²	siehe gesonderte Preisliste	
VPE: 1/24/48		

PROBASE PE strong 2,2 Aqua-Stop PE overlap

Stärke 2,2 mm	Rolle 25 m ² (25 x 1 m)	
Art.Nr.	93631	
Preis € per m²	siehe gesonderte Preisliste	
VPE: 1/12/24		

PROBASE PE maxi 2,0

Stärke 2 mm	Rolle 12,5 m ² (12,5 x 1 m)	
Art.Nr.	93632	
Preis € per m²	siehe gesonderte Preisliste	
VPE: 1/28/56	Zubehörempfehlung: PROBASE Aqua-Stop PE-Folie und/oder PROBASE Alu/PET Fugendichtband SK (siehe Seite 139)	



PROBASE EPS 1,6 Aqua-Stop

Unterlagsmaterial aus expandiertem Polystyrol-Hartschaum mit Aqua-Stop.



Stärke 1,6 mm	Rolle 12,5 m ² (12,5 x 1 m)	Rolle 25 m ² (25 x 1 m)
Art.Nr.	93613	93614
Preis € per m²	siehe gesonderte Preisliste	
VPE: 93613: 1/36/72 93614: 1/16/32	Zubehörempfehlung: PROBASE Alu/PET Fugendichtband SK (siehe Seite 139)	



Für die schwimmende Verlegung von Laminat, Parkett und Design-/Vinylböden mit HDF-Träger



PROBASE XPS

Unterlagsmaterial aus extrudiertem Polystyrol mit/ohne Aqua-Stop

PROBASE XPS eco 1,6

Stärke 1,6 mm Rolle 20 m² (20 x 1 m)

Art.Nr. 93612

Preis € per m² **siehe gesonderte Preisliste**

VPE: 1/15/30

PROBASE XPS eco 5,0 - Plattenware

Stärke 5 mm Paket 7 m² (0,79 x 0,59 m)

Art.Nr. 93627

Preis € per m² **siehe gesonderte Preisliste**

VPE: 1/26/52

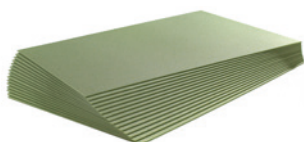

PROBASE XPS fold 2,2 - Plattenware gefaltet

Stärke 2,2 mm Paket 15 m² (12 x 1,25 m)

Art.Nr. 93622

Preis € per m² **siehe gesonderte Preisliste**

VPE: 1/27/54



PROBASE XPS fold click 3,0 - Plattenware gefaltet

Stärke 3 mm Paket 10,63 m² (8,5 x 1,25 m)

Art.Nr. 93662

Preis € per m² **siehe gesonderte Preisliste**

VPE: 1/27/54



PROBASE XPS fold click 3,0 Aqua-Stop - Plattenware gefaltet

Stärke 3 mm Paket 10,2 m² (8,5 x 1,2 m)

Art.Nr. 93663

Preis € per m² **siehe gesonderte Preisliste**

VPE: 1/27/54



PROBASE XPS fold click 5,0 - Plattenware gefaltet

Stärke 5 mm Paket 5 m² (6,25 x 0,8 m)

Art.Nr. 93624

Preis € per m² **siehe gesonderte Preisliste**

VPE: 1/40/80



PROBASE XPS fold click 5,0 Aqua-Stop - Plattenware gefaltet

Stärke 5 mm Paket 5 m² (6,25 x 0,8 m)

Art.Nr. 93628

Preis € per m² **siehe gesonderte Preisliste**

VPE: 1/40/80



Zubehörempfehlung: PROBASE Aqua-Stop PE-Folie und/oder PROBASE Alu/PET Fugendichtband SK (siehe Seite 139)

Für die schwimmende Verlegung von Laminat, Parkett und Design-/Vinylböden mit HDF-Träger

PROBASE Cork 2,0

Umweltschonendes Unterlagsmaterial aus natürlichem, nachwachsendem Kork mit hoher Langlebigkeit, guter Trittschalldämmung und Druckstabilität

Stärke 2 mm	Rolle 10 m ² (10 x 1 m)	Rolle 30 m ² (30 x 1 m)
Art.Nr.	93655	93607
Preis € per m²	siehe gesonderte Preisliste	
VPE: 93655: 1/35/70 93607: 1/12/24	Zubehörempfehlung: PROBASE Aqua-Stop PE-Folie und/oder PROBASE Alu/PET Fugendichtband SK (siehe Seite 139)	



PROBASE HWF 5,0

Ökologische und natürliche Holzweichfaserplatte mit hoher Langlebigkeit, guter Trittschalldämmung und Druckstabilität

Stärke 5 mm	Paket à 7 m ² (0,79 x 0,59 m)
Art.Nr.	93603
Preis € per m²	siehe gesonderte Preisliste
VPE: 1/26/52	Zubehörempfehlung: PROBASE Aqua-Stop PE-Folie und/oder PROBASE Alu/PET Fugendichtband SK (siehe Seite 139)

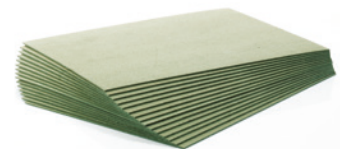

PROBASE PE-X Premium

Physikalisch vernetzter geschlossenzelliger Polyolefin-Schaum in Premium Qualität, mit guter Trittschallminderung und sehr guter Gehschallreduktion. Langlebigkeit bei hoher Druckbelastung, gute Formanpassungsfähigkeit für punktuellen Ausgleich von Unebenheiten

PROBASE PE-X Premium 1,5

Stärke 1,5 mm	Rolle 12,5 m ² (12,5 x 1 m)
Art.Nr.	93638
Preis € per m²	siehe gesonderte Preisliste

PROBASE PE-X Premium 1,5 Aqua-Stop

Stärke 1,5 mm	Rolle 12,5 m ² (12,5 x 1 m)
Art.Nr.	93639
Preis € per m²	siehe gesonderte Preisliste
VPE: 1/28/56	Zubehörempfehlung: PROBASE Aqua-Stop PE-Folie und/oder PROBASE Alu/PET Fugendichtband SK (siehe Seite 139)



Für die schwimmende Verlegung von Laminat, Parkett und Design-/Vinylböden mit HDF-Träger

PROBASE PU-M

High-Tech-Akustikmatte aus Polyurethan/Mineralien mit guter Verbesserung des Trittschalls und sehr guter Verbesserung des Gehschalls, Langlebigkeit bei hoher Druckbelastung



PROBASE PU-M 1,8

Stärke 1,8 mm Rolle 8,5 m² (8,5 x 1 m)

Art.Nr. 93645

Preis € per m² siehe gesonderte Preisliste

VPE: 1/40/-

PROBASE PU-M 1,8 Aqua-Stop

Stärke 1,8 mm Rolle 8,5 m² (8,5 x 1 m)

Art.Nr. 93618

Preis € per m² siehe gesonderte Preisliste

VPE: 1/40/-

PROBASE PU-M 1,8 Aqua-Stop mit Fugendichtband

Stärke 1,8 mm Rolle 8,5 m² (8,5 x 1 m)

Art.Nr. 93615

Preis € per m² siehe gesonderte Preisliste

VPE: 1/40/-

PROBASE PU-M 3,0

Stärke 3 mm Rolle 5,5 m² (5,5 x 1 m)

Art.Nr. 93646

Preis € per m² siehe gesonderte Preisliste

VPE: 1/40/-



PROBASE PU-M 3,0 Aqua-Stop

Stärke 3 mm Rolle 5,5 m² (5,5 x 1 m)

Art.Nr. 93619

Preis € per m² siehe gesonderte Preisliste

VPE: 1/40/-

PROBASE PU-M 3,0 Aqua-Stop mit Fugendichtband

Stärke 3 mm Rolle 5,5 m² (5,5 x 1 m)

Art.Nr. 93616

Preis € per m² siehe gesonderte Preisliste

VPE: 1/40/-

Zubehörempfehlung: PROBASE Aqua-Stop PE-Folie und/oder PROBASE Alu/PET Fugendichtband SK (siehe Seite 139)

PROBASE HPS fold 3,0 Aqua-Stop mit TwinFoam-Technologie

Innovatives Unterlagsmaterial zur optimalen Gehschallreduktion und Trittschallminderung mit höchstem Schutz bei Belastungen sowie fallenden Gegenständen aus einzigartiger Materialkombination von 2 Polystyrolschäumen (TwinFoam-Technologie)

Stärke 3 mm Paket 6,6 m² (5,5 x 1,2 m)

Art.Nr. 93659

Preis € per m² siehe gesonderte Preisliste

VPE: 1/72/144

Zubehörempfehlung: PROBASE Alu/PET Fugendichtband SK (siehe Seite 139)



Für die schwimmende Verlegung von Design-/Vinylböden ohne HDF-Träger

PROBASE PE-X Premium

Physikalisch vernetzter geschlossenzelliger Polyolefin-Schaum in Premium Qualität, mit guter Trittschallminderung und sehr guter Gehschallreduktion. Langlebigkeit bei hoher Druckbelastung, gute Formanpassungsfähigkeit für punktuellen Ausgleich von Unebenheiten

PROBASE PE-X Premium 1,5

Stärke 1,5 mm Rolle 12,5 m² (12,5 x 1 m)

Art.Nr. 93638

Preis € per m² **siehe gesonderte Preisliste**

VPE: 1/28/56

PROBASE PE-X Premium 1,5 Aqua-Stop

Stärke 1,5 mm Rolle 12,5 m² (12,5 x 1 m)

Art.Nr. 93639

Preis € per m² **siehe gesonderte Preisliste**

VPE: 1/28/56

Zubehörepfehlung: PROBASE Aqua-Stop PE-Folie und/oder PROBASE Alu/PET Fugendichtband SK (siehe Seite 139)



PROBASE PU-M

High-Tech-Akustikmatte aus Polyurethan/Mineralien mit guter Verbesserung des Tritt- und sehr guter Verbesserung des Gehschalls, Langlebigkeit bei hoher Druckbelastung

PROBASE PU-M 1,8

Stärke 1,8 mm Rolle 8,5 m² (8,5 x 1 m)

Art.Nr. 93645

Preis € per m² **siehe gesonderte Preisliste**

VPE: 1/40/-

PROBASE PU-M 1,8 Aqua-Stop

Stärke 1,8 mm Rolle 8,5 m² (8,5 x 1 m)

Art.Nr. 93618

Preis € per m² **siehe gesonderte Preisliste**

VPE: 1/40/-

PROBASE PU-M 1,8 Aqua-Stop mit Fugendichtband

Stärke 1,8 mm Rolle 8,5 m² (8,5 x 1 m)

Art.Nr. 93615

Preis € per m² **siehe gesonderte Preisliste**

VPE: 1/40/-

Zubehörepfehlung: PROBASE Aqua-Stop PE-Folie und/oder PROBASE Alu/PET Fugendichtband SK (siehe Seite 139)



Für die schwimmende Verlegung von Design-/Vinylböden ohne HDF-Träger



NEU

PROBASE LVT PE-X

Physikalisch vernetzter geschlossenzelliger Polyolefin-Schaum in Premium Qualität, mit guter Trittschallminderung. Langlebigkeit und sehr hoher Druckbelastung

PROBASE LVT PE-X 1,0

Stärke 1,0 mm Rolle 15 m² (15 x 1 m)

Art.Nr. 93636

Preis € per m² siehe gesonderte Preisliste

VPE: 1/35/70



PROBASE LVT PE-X 1,0 mit Grip-Oberfläche

Stärke 1,0 mm Rolle 15 m² (15 x 1 m)

Art.Nr. 93665

Preis € per m² siehe gesonderte Preisliste

VPE: 1/35/70



NEU

PROBASE LVT PU-M 1,5

High-Tech-Akustikmatte aus Polyurethan/Mineralien mit guter Verbesserung des Trittschalls. Langlebigkeit und sehr hoher Druckbelastung

Stärke 1,5 mm Rolle 10 m² (10 x 1 m)

Art.Nr. 93670

Preis € per m² siehe gesonderte Preisliste

VPE: 1/40/-

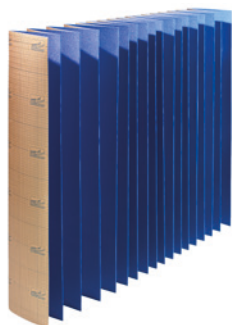

PROBASE LVT PS+ fold 1,5 Aqua-Stop

Hochdruckfester Spezial-Hartschaum mit integrierter GripTec Verbundfolienoberfläche, Plattenware gefaltet

Stärke 1,5 mm Paket 10 m² (8,5 x 1,18 m)

Art.Nr. 93635

Preis € per m² siehe gesonderte Preisliste

VPE: 1/48/96

Zubehörempfehlung: PROBASE Alu/PET Fugendichtband SK (siehe Seite 139)



Für die Festverklebung von Parkett und Design-/Vinylböden

PROBASE PU-Cork 2,0

Professionelle Akustikmatte mit guten Trittschalldämmeigenschaften, als Unterlagsmaterial für die Festverklebung von Parkett und Design-/Vinylböden. Anwendung für mittelschwere Beanspruchungen auch bei gewerblichen Flächen

Stärke 2 mm	Rolle 30 m ² (30 x 1 m)
Art.Nr.	93637
Preis € per m²	siehe gesonderte Preisliste
VPE: 1/22/-	



Unsere Zubehörempfehlung

PROBASE Aqua-Stop PE

Dampfbremssfolie mit einer Dampfdichtheit von $S_d > 100$ m zum Schutz vor aufsteigender Feuchtigkeit

PROBASE Aqua-Stop PE basic

	Rolle 30 m ² (15 x 2 m)	Rolle 50 m ² (25 x 2 m)	Rolle 100 m ² (25 x 4 m)
Art.Nr.	93644	93647	93648
Preis € per m²	siehe gesonderte Preisliste		
VPE: 93644: 1/60/125			
93647: 1/45/95			
93648: 1/26/53			



PROBASE Aqua-Stop PE strong (mit Recyclatanteil)

	Rolle 30 m ² (15 x 2 m)	Rolle 50 m ² (25 x 2 m)	Rolle 100 m ² (25 x 4 m)
Art.Nr.	93650	93651	93649
Preis € per m²	siehe gesonderte Preisliste		
VPE: 93650: 1/50/105			
93651: 1/35/75			
93649: 1/20/39			



PROBASE Alu/PET

Fugendichtband zur dampfdichten Verklebung von Stößen und Anschlüssen

Breite 50 mm	Rolle 50 m
Art.Nr.	93652
Preis € per Rolle	siehe gesonderte Preisliste
VPE: 30/-/-	

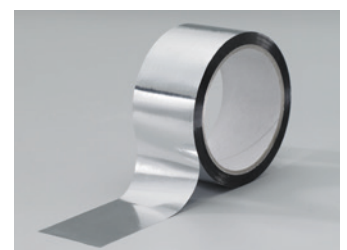

Zubehör

Sie haben sich für hochwertige Böden und Profile entschieden. Halten Sie das Niveau beim Zubehör! Mit Proline Spezialwerkzeugen und dem Proline Zubehör garantieren Sie die höchstwertige Verlegung Ihrer Parkett- und Laminatböden und erreichen ein Finish, dessen Perfektion Ihre Böden aus jeder Perspektive perfekt aussehen lässt.



PROSAFE

Seite 141

- Während der Bau- und Renovierungsarbeiten schützen Sie bereits verlegte Böden vor unliebsamen Beschädigungen wie sie zum Beispiel durch versehentlich herabfallende Werkzeuge oder Materialien entstehen können. Auch Schmutz und Steinchen unter den Schuhen sind große Gefahren für edle Bodenbeläge.

Filz- und Metallgleiter

Seite 141

- Zum Schutz von Fliesen-, Laminat- oder Parkettbelägen vor mechanischen Beschädigungen.

Heizrohr-Rosetten

Seite 142

- Heizrohr-Rosetten bilden einen sauberen Abschluss um alle Arten von Installationsleitungen, die den Bodenbelag durchbrechen.

Zugeisen und Schlagklötze

Seite 143

- Das Werkzeug für den Fachmann: Mit Zugeisen und Schlagholz rücken Sie Ihren Bodenbelag an die rechte Stelle.

PROSAFE PE light

PE-Schaum in verschiedenen Ausführungen mit/ohne Aqua-Stop

PROSAFE PE light 2,0

Stärke 2 mm	Rolle 25 m ² (25 x 1 m)
Art.Nr.	93600
Preis € per m²	siehe gesonderte Preisliste
VPE: 4/20/40	

PROSAFE PE light 3,0

Stärke 3 mm	Rolle 25 m ² (25 x 1 m)
Art.Nr.	93601
Preis € per m²	siehe gesonderte Preisliste
VPE: 3/15/27	

PROSAFE PE light 2,0, Aqua-Stop overlap

Stärke 2 mm	Rolle 25 m ² (25 x 1 m)
Art.Nr.	93611
Preis € per m²	siehe gesonderte Preisliste
VPE: 1/16/32	



PROSAFE TF Malerabdeckvlies

Textilfaservlies zum Abdecken und Schützen von trockenen Bodenbelägen aller Art, Holz- und Laminatböden, Fliesen, Naturstein, Teppichen, Möbeln usw.

Stärke ca. 1,1 mm +/- 0,2 mm	Rolle 10 m ² (10 x 1 m)
Art.Nr.	93654
Preis € per m²	siehe gesonderte Preisliste
VPE: 12/60/-	



Filzgleiter

Selbstklebend

Maße (mm)	17	22	28	100 x 100
Weiß	38300	38320	38340	38360
Braun	38310	38330	38350	38370
Preis € per VPE	1,48	1,48	1,48	1,48

VPE: 10/-/-

Inhalt / Packung: 17 mm: 20 Stück, 22 mm: 16 Stück, 28 mm: 8 Stück, 100 x 100: 1 Stück



Filz- und Metallgleiter

Maße (mm)	20	24
Filzgleiter geschraubt, grau	38395	38397
Filzgleiter aus Metall mit Gummieinlage zum Nageln, grau	38385	38387
Preis € per VPE	4,78	5,44

VPE: 10/-/-

Inhalt / Packung: Filzgleiter geschraubt: 4 Stück; Filzgleiter aus Metall mit Gummieinlage 20 mm: 12 Stück / 25 mm: 8 Stück



Heizrohr Rosette in Massivholz

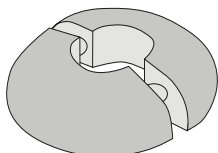

Gelocht

Lochdurchmesser (mm)	15	18	22	28
Lackiert:				
Ahorn	38500	38510	38520	38530
Buche	38501	38511	38521	38531
Eiche	38502	38512	38522	38532
Kirschbaum	38503	38513	38523	38533
Roh:				
Esche	38504	38514	38524	38534
Preis € per Stück	5,75	5,75	6,08	6,08

VPE: 10/-/-

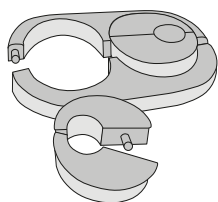

Doppel-gelocht

Lochdurchmesser (mm)	15	18	22
Lackiert:			
Ahorn	38540	38550	38560
Buche	38541	38551	38561
Eiche	38542	38552	38562
Kirschbaum	38543	38553	38563
Roh:			
Esche	38544	38554	38564
Preis € per Stück	17,42	17,42	17,80

VPE: 10/-/-

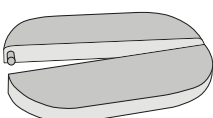
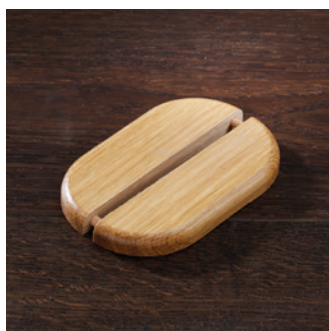

Zur individuellen Anpassung

Lackiert:	
Ahorn	38570
Buche	38571
Eiche	38572
Kirschbaum	38573
Roh:	
Esche	38574
Preis € per Stück	11,08

VPE: 10/-/-

Zugeisen aus Stahl

Für Parkett

Maße (L x B x D)	325 x 40-70 x 4
Typ 325 P	38600
Preis € per Stück	9,82

Maße (L x B x D)	450 x 40 x 8
Typ 450 P	38610
Preis € per Stück	21,55

Maße (L x B x D)	450 x 40/120 x 8
Typ 450/120 P	38620
Preis € per Stück	21,55

Für Laminat

Maße (L x B x D)	325 x 40-70 x 4
Typ 325 L	38630
Preis € per Stück	9,82

VPE: Typ 325: 10/-/-
Typ 450: 6/-/-

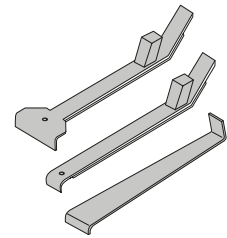

Schlagklötze

Aus Buche

Maße (L x B x D)	300 x 50 x 20
Typ SKB 300, ohne Nase	38800
Preis € per Stück	3,80

Maße (L x B x D)	300 x 50 x 20
Typ SKB 300 N, mit Nase	38810
Preis € per Stück	3,80

Maße (L x B x D)	600 x 70 x 20
Typ SKB 600 G, mit Kunststoffgriff	38830
Preis € per Stück	12,38

Aus Kunststoff

Maße (L x B x D)	300 x 50 x 20
Typ SKK 300, ohne Nase	38840
Preis € per Stück	6,57

Maße (L x B x D)	300 x 50 x 20
Typ SKK 300 N, mit Nase	38850
Preis € per Stück	6,57

Maße (L x B x D)	600 x 70 x 20
Typ SKK 600 G, mit Kunststoffgriff	38870
Preis € per Stück	19,00

VPE: Typ SKB / SKK 300: 30/-/-
Typ SKB / SKK 600 G: 12/-/-





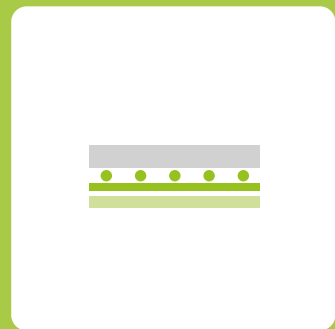

Flächenheiz- & Kühlsysteme

für Boden, Wand und Decke
im Innenbereich

Flächenheiz- und Kühlsysteme

ENERGY

Energy sind innovative Flächenheiz- und Kühlsysteme, die sich für die Verlegung an Boden, Wand und Decke eignen. Sie wurden für den Einsatz in Trockenbauweise entwickelt. Auf den Flächenheiz- und Kühlsystemen können durch einfache Aufbau­lösungen alle Oberbeläge wie Fliese und Naturstein, Parkett, Laminat, Vinyl sowie textile und elastische Beläge umgesetzt werden.

TIPP 

Fragen Sie auch nach unseren Produktdatenblättern.

ENERGY BasicLine
Seite 148

- Rohrträgerelemente aus expandiertem Polystyrol (EPS) mit hoher Druckbelastbarkeit
- Optimale Wärmeverteilung durch aufkaschierte Aluminiumleitplatten
- Verbesserung der Anhaftung und Erhöhung der Verkehrslast auf 2,5 KN/m² sowie besserer Verbund nachfolgender Aufbauten mit der Entkopplungsmatte PROSECUREfibretec 2.0
- Erhöhung der Belastbarkeit auf 5,0 KN/m² und zum besseren Verbund der nachfolgenden Schichten durch PES Lastverteilungsplatten oder Spachtelung
- Gute Trittschallwerte bis 18 DB mit Fliese

ENERGY NatureLine
Seite 150

- Ökologische Rohrträgerelemente aus Holzweichfasern (HWF)
- Optimale Wärmeverteilung durch aufkaschierte Aluminiumleitplatten
- Verbesserung der Anhaftung und Erhöhung der Verkehrslast auf 2,0 KN/m² sowie besserer Verbund nachfolgender Aufbauten mit der Entkopplungsmatte PROSECUREfibretec 2.0
- Erhöhung der Belastbarkeit auf 3,5 KN/m² und zum besseren Verbund der nachfolgenden Schichten durch HDF Lastverteilungsplatten
- Gute Tritt- und Gehschallwerte zusammen mit Oberbelägen

TIPP 

Hier finden Sie unsere Verlegefilme!



ENERGY Vorteile

- + Konform mit den Anforderungen der aktuellen Energie-Einspar-Verordnung (EnEV).
- + Es sind Einbauhöhen ab 32 mm plus Oberbelag möglich.
- + Das Flächengewicht wird um 80 % reduziert.
- + Der Einbau ist sicher, schnell und einfach.
- + Durch die Niedertemperatursysteme wird die Vorlauftemperatur auf ca. 30 °C reduziert.
- + Wärmepumpen, Solaranlagen und andere Energieerzeuger werden mit deutlich höherer Effizienz genutzt.
- + Die Reaktionszeiten sind wesentlich kürzer! Räume werden schneller warm, die Heizung kann nach wechselnden Außentemperaturen und individuellem Wärmebedarf gesteuert werden.
- + Die Steuerung der Wärme mit kurzen Reaktionszeiten ermöglicht das perfekte Wohlfühlklima. Unnötige und teure Wärme durch Trägheit gibt es nicht mehr.
- + Die auf den Rohrträger-elementen aufkaschierten Wärmeleitplatten aus Aluminium verteilen die Wärme optimal über die gesamte Fläche.
- + Durch den Verzicht auf den Nassestrich entfallen Trocknungszeiten. Trocknungskosten müssen nicht mehr einkalkuliert werden. Das zeitliche Einsparungspotential beträgt ca. 4 bis 6 Wochen.
- + Die Energieeffizienz wird in Verbindung mit der Nutzung aktueller Regel- und Verteilertechnik zusätzlich gesteigert.
- + Mitglied im Bundesverband Flächenheizungen und Flächenkühlungen e. V.

Unser Leistungskatalog umfasst:

- + In der Sanierung die eingehende Analyse der IST-Situation vor Ort
- + Planungsleistungen, wie zum Beispiel: Wärmedämmung, Geh- und Trittschaldämmung, der Aufbau der Gesamtkonstruktion inklusive Oberbelag und bei Bedarf die Steuerungs- und Regeltechnik
- + Heizlastberechnung mit hydraulischem Abgleich inklusive Erstellung eines Verlegeplans
- + Baustelleneinweisung / -betreuung vor Ort

Sprechen Sie uns an! Wir unterbreiten Ihnen gerne ein individuelles Angebot.

ENERGY BasicLine (EPS)



Gerade, 25 cm

Rohrträgerelement

30 mm stark, aus expandiertem Polystyrol (EPS) mit Druckbelastbarkeit 240 kPa, mit aufkaschierten Aluminiumwärmeleitplatten für 16 x 2 mm Mehrschicht-Verbundrohr

Format (cm)	100 x 50
Gerade, Rohrabstand 25 cm	93701
Preis € per Stück	29,22



Umlenk, 25 cm

Format (cm)	100 x 50
4 x Umlenk, Rohrabstand 25 cm	93702
Preis € per Stück	33,49



Gerade, 12,5 cm

Format (cm)	100 x 50
Gerade, Rohrabstand 12,5 cm	93703
Preis € per Stück	31,81



Umlenk, 12,5 cm

Format (cm)	100 x 50
8 x Umlenk, Rohrabstand 12,5 cm	93704
Preis € per Stück	33,49
VPE: 10/120/-	



Zuleitungsplatte

30 mm stark, aus expandiertem Polystyrol (EPS) mit Druckbelastbarkeit 240 kPa, für 16 x 2 mm Mehrschicht-Verbundrohr, gerade, Rohrabstand 12,5 cm, ohne Aluminiumwärmeleitplatten

Format (cm)	100 x 50
Art.Nr.	93707
Preis € per Stück	10,64
VPE: 10/120/-	



Randplatte

30 mm stark, aus expandiertem Polystyrol (EPS) mit Druckbelastbarkeit 240 kPa, ohne Rohrführung und ohne Aluminiumwärmeleitplatten

Format (cm)	100 x 50
Art.Nr.	93705
Preis € per Stück	10,64
VPE: 10/120/-	

ENERGY BasicLine (EPS)

Heißschneidegerät (für BasicLine)

Für das individuelle Schneiden von Rohrführungen der Randplatte aus expandiertem Polystyrol (EPS). Inhalt: 1x Nutschneidegerät, 1x Nutschneide für Durchmesser 16 mm, 1x Geradschneide Komplett-Set

	im Kunststoffkoffer
Art.Nr.	93739
Preis € per Stück	344,50

VPE: 1/-/-



Rahmenholz

30 x 45 mm MDF-Rahmenholz mit unterseitiger Holzweichfaserplatte zum Schutz der BasicLine- / NatureLine Elemente vor zu starken Druckbelastungen an den Plattenrandzonen

Länge (cm)	100
Art.Nr.	93708
Preis € per Stück	5,50

VPE: 10/770/-



HINWEIS

Weitere Informationen erhalten Sie in den Broschüren „Technische Dokumentation“ und „Themenbroschüre“.

ENERGY NatureLine (HWF)



Gerade, 25 cm

Rohrträgerelement

30 mm stark, aus Holzweichfasern (HWF) mit Druckbelastbarkeit 140 kPa, für 16 x 2 mm Mehrschicht-Verbundrohr, mit aufkaschierten Aluminiumwärmeleitplatten

Format (cm)	100 x 50
-------------	----------

Gerade, Rohrabstand 25 cm	93830
---------------------------	-------

Preis € per Stück	38,33
--------------------------	--------------



Umlenk, 25 cm

Format (cm)	25 x 50
-------------	---------

1x Umlenk, Rohrabstand 25 cm	93831
------------------------------	-------

Preis € per Stück	13,69
--------------------------	--------------



Gerade, 12,5 cm

Format (cm)	100 x 50
-------------	----------

Gerade, Rohrabstand 12,5 cm	93832
-----------------------------	-------

Preis € per Stück	41,69
--------------------------	--------------



Umlenk, 12,5 cm

Format (cm)	25 x 50
-------------	---------

2x Umlenk, Rohrabstand 12,5 cm	93833
--------------------------------	-------

Preis € per Stück	15,68
--------------------------	--------------

VPE: 93830+93832: 10/120/-
93831+93833: 10/480/-



Zuleitungsplatte

30 mm stark, aus Holzweichfasern (HWF) mit Druckbelastbarkeit 140 kPa, für 16 x 2 mm Mehrschicht-Verbundrohr, gerade, Rohrabstand 12,5 cm, ohne Aluminiumwärmeleitplatten

Format (cm)	100 x 50
-------------	----------

Art.Nr.	93835
---------	-------

Preis € per Stück	18,93
--------------------------	--------------

VPE: 10/120/-



Randplatte

30 mm stark, aus Holzweichfasern (HWF) mit Druckbelastbarkeit 140 kPa, ohne Rohrführung, ohne Aluminiumwärmeleitplatten

Format (cm)	100 x 50
-------------	----------

Art.Nr.	93834
---------	-------

Preis € per Stück	16,39
--------------------------	--------------

VPE: 10/120/-

ENERGY NatureLine (HWF)

Übergangsplatte 12,5 / 25 cm

30 mm stark, aus Holzweichfasern (HWF) mit Druckbelastbarkeit 140 kPa, für 16 x 2 mm Mehrschicht-Verbundrohr, ohne Aluminiumwärmeleitplatten

Format (cm)	25 x 37,5
Art.Nr.	93837
Preis € per Stück	9,57

VPE: 10/-/-



Bogenplatte 90 Grad

30 mm stark, aus Holzweichfasern (HWF) mit Druckbelastbarkeit 140 kPa, für 16 x 2 mm Mehrschicht-Verbundrohr, ohne Aluminiumwärmeleitplatten

Format (cm)	25 x 25
Art.Nr.	93836
Preis € per Stück	7,33

VPE: 10/-/-



Rahmenholz

30 x 45 mm MDF-Rahmenholz mit unterseitiger Holzweichfaserplatte zum Schutz der BasicLine- / NatureLine-Elemente vor zu starken Druckbelastungen an den Plattenrandzonen

Länge (cm)	100
Art.Nr.	93708
Preis € per Stück	5,50

VPE: 10/770/-



HINWEIS



Weitere Informationen erhalten Sie in den Broschüren „Technische Dokumentation“ und „Themenbroschüre“.

ENERGY BasicLine & NatureLine Systemkomponenten



NEU

PROSECUREfibretec 2.0 Armierungs- und Entkopplungsmatte

Glasfaser-Gewebe mit unterseitigem Glas-Vlies, sehr hohe Druck- und Biegezugfestigkeit (auch für Verkehrslasten bis 30 kN/m² geeignet)

Stärke ca. 1,5 mm	Rolle à 10 m ² (10 x 1 m)	Rolle à 25 m ² (25 x 1 m)
Art.Nr.	93719	93720
Preis € per m²	15,29	13,30

VPE: 93719: 1/50/-
93720: 1/20/-



PROBAND S und L Stoßverbindungsband

Aus Glasgittergewebe mit mittig angebrachtem Selbstklebestreifen von ca. 30 mm Breite

PROBAND S - passend zu PROSECURE und PROSILENCE

Breite ca. 75 mm	Rolle à 25 m
Art.Nr.	93722

Preis € per m **1,83**

PROBAND L - passend zu PROSECURE, PROSILENCE und PROCODRAIN GK

Breite ca. 150 mm	Rolle à 25 m
Art.Nr.	93723

Preis € per m **2,33**

VPE: 1/8/-



PROSTRIP Basic PE Randdämmstreifen

Rückseitig ausgerüstet mit ca. 25 mm breiten Selbstklebestreifen

Dicke 8 mm	Höhe 100 mm
Rolle à 25 m	
Art.Nr.	93527

Preis € per m **1,22**

VPE: 4/-/-

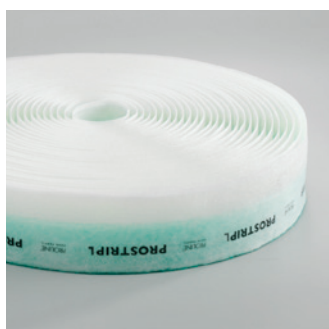

PROSTRIP S und L Randdämmstreifen

Vlieskaschierter PE-Randdämmstreifen mit selbstklebendem Fuß und Anschmiegetechnik

Dicke 8 mm	PROSTRIP S	PROSTRIP L
Rolle à 25 m	Höhe 50 mm	Höhe 100 mm
Art.Nr.	93520	93521

Preis € per m **2,56** **3,16**

VPE: 4/-/-

ENERGY BasicLine & NatureLine Systemkomponenten

ENERGY PES Entkopplungs- und Lastverteilungsplatte

5 mm starke Polyester-Faserplatte mit Aluminium-Zusatz, hoch wärmeleitfähig und hochbelastbar

Format (cm)	115 x 60
Art.Nr.	93751
Preis € per m²	25,45

VPE: 10/200/-



ENERGY HDF Entkopplungs- und Lastverteilungsplatte

6,5 mm starke, hochdichte Holzfaserverplatte, wärmeleitfähig und hochbelastbar

Format (cm)	100 x 50
Art.Nr.	93752
Preis € per m²	11,50

VPE: 10/160/-



ENERGY Mehrschicht-Verbundrohr 16 x 2 mm

Mehrschicht-Verbundrohr (PE-RT / Alu / PE-RT)* / 16 x 2 mm

	Rolle à 100 m	Rolle à 300 m
Art.Nr.	93727	93730
Preis € per m	1,93	1,93

VPE: 1/13/-



ENERGY Presskupplung 16 x 2 mm

Abgestimmt auf ENERGY Mehrschicht-Verbundrohr, verpressbar mit U-Kontur Handpresszange

	16 x 2
Art.Nr.	93731
Preis € per Stück	8,65

VPE: 1/-/-



PROFIX Dispersionsfixierung

Sehr emissionsarme, haftstarke Dispersionsfixierung für PROFOLIO und PROSECUREfibretec 2.0

	Gebinde à 5 kg
Art.Nr.	93780
Preis € per Gebinde	85,62

VPE: 1/-/-



* PE-RT = Polyethylen of Raised Temperature Resistance d.h. erhöhte Temperaturbeständigkeit

ENERGY BasicLine & NatureLine Werkzeuge



Rohrcutter

Abgestimmt auf ENERGY Mehrschicht-Verbundrohr, 16 x 2 mm

Art.Nr. 93732

Preis € per Stück 188,80

VPE: 1/-/-



Entgrater

Abgestimmt auf ENERGY Mehrschicht-Verbundrohr, 16 x 2 mm

Art.Nr. 93733

Preis € per Stück 52,20

VPE: 1/-/-

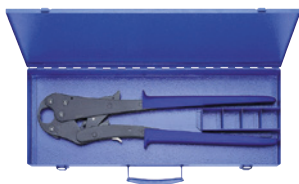

Handpresszange

Abgestimmt auf ENERGY Mehrschicht-Verbundrohr, 16 x 2 mm

Art.Nr. 93736

Preis € per Stück 416,10

VPE: 1/-/-

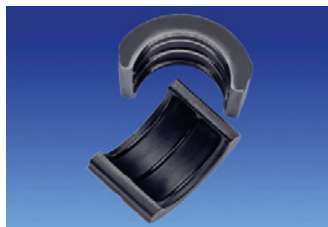

Pressbackenset

Abgestimmt auf ENERGY Handpresszange, mit U-Kontur

Art.Nr. 93737

Preis € per Set 78,20

VPE: s/-/-

ENERGY BasicLine & NatureLine Werkzeuge

Verlegehaspel

Für bis zu 500 m Rohr (Rollenware), langlebig durch hochwertige Kugellager

Art.Nr.	93738
Preis € per Stück	564,40
VPE: 1/-	



Heißschneidegerät (für BasicLine)

Für das individuelle Schneiden von Rohrführungen der Randplatte aus expandiertem Polystyrol (EPS). Inhalt: 1x Nutschneidegerät, 1x Nutschneide für Durchmesser 16 mm, 1x Geradschneide Komplett-Set

	im Kunststoffkoffer
Art.Nr.	93739
Preis € per Stück	344,50
VPE: 1/-	



ENERGY Verteiler & Regelungen



Einzelraum-Verteilerstation (EVT-1) für einen Niedertemperaturkreis

Komplett anschlussfertig, sichtbare Teile bestehend aus Rahmen und Tür sind weiß pulverbeschichtet, ähnlich RAL 9016, höhenverstellbaren Standfüßen, Breite: 420 mm, Höhe: 430 - 610 mm, Bautiefe: 110 - 160 mm einstellbar, Primäranschluss vertikal - rechts

Art.Nr. 93905

Preis € per Stück 453,01

VPE: 1/-/-



Abb. Rahmen mit Türe inklusive verchromtem Drehschloss



Einzelraum-Verteilerstation (EVT-2) für zwei Niedertemperaturkreise

Komplett anschlussfertig, sichtbare Teile bestehend aus Rahmen und Tür sind weiß pulverbeschichtet, ähnlich RAL 9016, höhenverstellbaren Standfüßen, Breite: 420 mm, Höhe: 430 - 610 mm, Bautiefe: 110 - 160 mm einstellbar, Primäranschluss vertikal - rechts

Art.Nr. 93906

Preis € per Stück 549,72

VPE: 1/-/-



Abb. Rahmen mit Türe inklusive verchromtem Drehschloss



Einzelraum-Verteilerstation (EVT-3) für jeweils einen Niedertemperatur- und Hochtemperaturkreis

Komplett anschlussfertig, sichtbare Teile bestehend aus Rahmen und Tür sind weiß pulverbeschichtet, ähnlich RAL 9016, höhenverstellbaren Standfüßen, Breite: 420 mm, Höhe: 430 - 610 mm, Bautiefe: 110 - 160 mm einstellbar, Primäranschluss vertikal - rechts

Art.Nr. 93907

Preis € per Stück 458,10

VPE: 1/-/-



Abb. Rahmen mit Türe inklusive verchromtem Drehschloss

ENERGY Verteiler & Regelungen

Einzelraum-Verteilerstation (EVF-1) für einen Niedertemperaturkreis

Komplett anschlussfertig, mit Fliesenabdeckung aus Stahlblech mit Befestigungswinkeln und Spezialmagneten, höhenverstellbaren Standfüßen, Breite: 420 mm, Höhe: 430 - 610 mm, Bautiefe: 110 - 160 mm einstellbar, Primäranschluss vertikal - rechts

Art.Nr.	93910
Preis € per Stück	453,01

VPE: 1/-



Abb. Trägerelement für Aufnahme von Fliesen

Einzelraum-Verteilerstation (EVF-2) für zwei Niedertemperaturkreise

Komplett anschlussfertig, mit Fliesenabdeckung aus Stahlblech mit Befestigungswinkeln und Spezialmagneten, höhenverstellbaren Standfüßen, Breite: 420 mm, Höhe: 430 - 610 mm, Bautiefe: 110 - 160 mm einstellbar, Primäranschluss vertikal - rechts

Art.Nr.	93911
Preis € per Stück	549,72

VPE: 1/-



Abb. Trägerelement für Aufnahme von Fliesen

Einzelraum-Verteilerstation (EVF-3) für jeweils einen Niedertemperatur- und Hochtemperaturkreis

Komplett anschlussfertig, mit Fliesenabdeckung aus Stahlblech mit Befestigungswinkeln und Spezialmagneten, höhenverstellbaren Standfüßen, Breite: 420 mm, Höhe: 430 - 610 mm, Bautiefe: 110 - 160 mm einstellbar, Primäranschluss vertikal - rechts

Art.Nr.	93912
Preis € per Stück	458,10

VPE: 1/-



Abb. Trägerelement für Aufnahme von Fliesen

ENERGY Verteiler & Regelungen

HINWEIS



Zu den folgenden Artikeln (Seite 158 + 159) wird ein schriftlicher Montage- bzw. Belegungsplan benötigt!



Abb. Rahmen mit Türe inklusive verchromtem Drehschloss

Mehrkreis-Verteilerstation MVT-HK

Regelstation komplett und anschlussfertig im Unterputz-Verteilerschrank vormontiert, Edelstahl Heizkreisverteiler, Kugelhahn-Set, Eurokonus, Raummatic RM 230 und Stellantrieb KTS

Breite (mm)	410 für 2 Heizkreise
Art.Nr.	93850
Preis € per Stück	605,71
Breite (mm)	410 für 3 Heizkreise
Art.Nr.	93851
Preis € per Stück	679,01
Breite (mm)	510 für 4 Heizkreise
Art.Nr.	93852
Preis € per Stück	766,55
Breite (mm)	510 für 5 Heizkreise
Art.Nr.	93853
Preis € per Stück	851,05
Breite (mm)	610 für 6 Heizkreise
Art.Nr.	93854
Preis € per Stück	945,72
Breite (mm)	610 für 7 Heizkreise
Art.Nr.	93855
Preis € per Stück	1.065,85
Breite (mm)	760 für 8 Heizkreise
Art.Nr.	93856
Preis € per Stück	1.181,90
Breite (mm)	750 für 9 Heizkreise
Art.Nr.	93857
Preis € per Stück	1.249,09
Breite (mm)	910 für 10 Heizkreise
Art.Nr.	93858
Preis € per Stück	1.405,86
Breite (mm)	910 für 11 Heizkreise
Art.Nr.	93859
Preis € per Stück	1.516,82
Breite (mm)	910 für 12 Heizkreise
Art.Nr.	93860
Preis € per Stück	1.662,39

VPE: 1/-/-



siehe Seite 163

Achtung:

Die oben gezeigte Mehrraum-Verteilerstation MVT-HK wird mit der Wärmemengenzähler-Anschlussgruppe vertikal dargestellt. Diese ist nicht im Lieferumfang enthalten, siehe Seite 163.

ENERGY Verteiler & Regelungen

Mehrkreis-Regelstation MRS-HK

Regelstation komplett und anschlussfertig im Unterputz-Verteilerschrank vormontiert, Edelstahl Heizkreisverteiler, Kugelhahn-Set, Umwälzpumpe und Festwertregelkopf

Breite (mm)	610 für 2 Heizkreise
Art.Nr.	93870
Preis € per Stück	1.315,99
Breite (mm)	760 für 3 Heizkreise
Art.Nr.	93871
Preis € per Stück	1.383,18
Breite (mm)	760 für 4 Heizkreise
Art.Nr.	93872
Preis € per Stück	1.426,85
Breite (mm)	910 für 5 Heizkreise
Art.Nr.	93873
Preis € per Stück	1.491,09
Breite (mm)	910 für 6 Heizkreise
Art.Nr.	93874
Preis € per Stück	1.532,82
Breite (mm)	910 für 7 Heizkreise
Art.Nr.	93875
Preis € per Stück	1.572,53
Breite (mm)	1060 für 8 Heizkreise
Art.Nr.	93876
Preis € per Stück	1.634,62
Breite (mm)	1060 für 9 Heizkreise
Art.Nr.	93877
Preis € per Stück	1.673,31
Breite (mm)	1060 für 10 Heizkreise
Art.Nr.	93878
Preis € per Stück	1.678,60
Breite (mm)	1210 für 11 Heizkreise
Art.Nr.	93879
Preis € per Stück	1.773,07
Breite (mm)	1210 für 12 Heizkreise
Art.Nr.	93880
Preis € per Stück	1.818,88

VPE: 1/-



Abb. Rahmen mit Türe inklusive verchromtem Drehschloss

Die Regelung der Fußbodentemperatur erfolgt wahlweise über:

- Festwertregelkopf zur Konstantwertregelung der Vorlauftemperatur (im Lieferumfang enthalten)
- 3-Punkt-geregelte Einspritzschaltung mittels Stellantrieb zur Regelung der Vorlauftemperatur (auf Anfrage, siehe Abbildung rechts)

Nicht im Lieferumfang enthalten: Stellantriebe, Raummatic mit Pumpenlogik, erforderliche Thermostate, Eurokonus

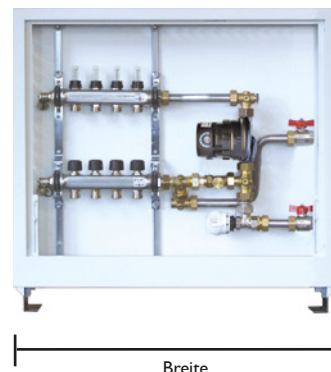

3-Punkt-geregelte Einspritzschaltung

ENERGY Verteiler & Regelungen



Unterputz-Verteilerschrank

Weiß pulverbeschichtet mit wand-/putzbündigem Abschluss verzinkter Unterkasten mit seitlichen Ausstanzungen, höhenverstellbaren Standfüßen, Höhe: 680 - 780 mm, Bautiefe: 110 - 160 mm einstellbar

Breite (mm)	320 für 2 Heizkreise
Art.Nr.	93800
Preis € per Stück	134,38
Breite (mm)	410 für 3 Heizkreise
Art.Nr.	93801
Preis € per Stück	139,47
Breite (mm)	510 für 4 + 5 Heizkreise
Art.Nr.	93802
Preis € per Stück	143,54
Breite (mm)	610 für 6 + 7 Heizkreise
Art.Nr.	93803
Preis € per Stück	150,66
Breite (mm)	760 für 8 - 10 Heizkreise
Art.Nr.	93804
Preis € per Stück	162,88
Breite (mm)	910 für 11 + 12 Heizkreise
Art.Nr.	93805
Preis € per Stück	195,46
Breite (mm)	1060
Art.Nr.	93806
Preis € per Stück	213,78
Breite (mm)	1210
Art.Nr.	93807
Preis € per Stück	239,23
Breite (mm)	1510
Art.Nr.	93808
Preis € per Stück	290,13

VPE: 1/-/-

ENERGY Verteiler & Regelungen

Aufputz-Verteilerschrank

Weiß pulverbeschichtetes Frontgehäuse, Stecktür mit verchromtem Drehschloss und Entlüftungsöffnungen zur Verhinderung von Stauwärme und Kondenswasserbildung, mit verzinktem Wandlech (Frontgehäuse abnehmbar), Höhe: 700 - 845 mm einstellbar

Breite (mm)	410 für 2 - 3 Heizkreise
Art.Nr.	93810
Preis € per Stück	134,38
Breite (mm)	510 für 4 - 5 Heizkreise
Art.Nr.	93811
Preis € per Stück	147,61
Breite (mm)	610 für 6 - 7 Heizkreise
Art.Nr.	93812
Preis € per Stück	159,83
Breite (mm)	760 für 8 - 10 Heizkreise
Art.Nr.	93813
Preis € per Stück	175,10
Breite (mm)	910 für 11 - 12 Heizkreise
Art.Nr.	93814
Preis € per Stück	195,46
Breite (mm)	1060
Art.Nr.	93815
Preis € per Stück	212,76
Breite (mm)	1210
Art.Nr.	93816
Preis € per Stück	236,18

VPE: 1/-/-



ENERGY Verteiler & Regelungen

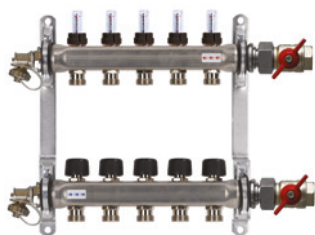

Edelstahl Heizkreisverteiler

Inklusive Durchflussmesser 0 - 5 l/min, Kugelhahn-Set 1", Anschluss 3/4" Eurokonus, Primäranschluss horizontal - links

Breite (mm)	300 für 2 Heizkreise
Art.Nr.	93760
Preis € per Stück	117,07
Breite (mm)	350 für 3 Heizkreise
Art.Nr.	93761
Preis € per Stück	138,45
Breite (mm)	400 für 4 Heizkreise
Art.Nr.	93762
Preis € per Stück	162,88
Breite (mm)	450 für 5 Heizkreise
Art.Nr.	93763
Preis € per Stück	188,33
Breite (mm)	500 für 6 Heizkreise
Art.Nr.	93764
Preis € per Stück	213,78
Breite (mm)	550 für 7 Heizkreise
Art.Nr.	93765
Preis € per Stück	240,25
Breite (mm)	600 für 8 Heizkreise
Art.Nr.	93766
Preis € per Stück	267,73
Breite (mm)	650 für 9 Heizkreise
Art.Nr.	93767
Preis € per Stück	295,22
Breite (mm)	700 für 10 Heizkreise
Art.Nr.	93768
Preis € per Stück	320,67
Breite (mm)	750 für 11 Heizkreise
Art.Nr.	93769
Preis € per Stück	348,16
Breite (mm)	800 für 12 Heizkreise
Art.Nr.	93770
Preis € per Stück	375,64

VPE: 1/-/-



Kugelhahn-Set (2-St.)

1" AG x 1" IG, flachdichtend, abgestimmt auf ENERGY Mehrschicht-Verbundrohr

Art.Nr.	93787
Preis € per Set	48,86

VPE: 1/-/-



Eurokonus Verschraubungen als Set (2-St.)

16 x 3/4", abgestimmt auf ENERGY Mehrschicht-Verbundrohr

Art.Nr.	93771
Preis € per Set	8,65

VPE: 1/-/-

ENERGY Verteiler & Regelungen

Raumatic RM 230/6

Für Anschluss von 6 Raumthermostaten mit max. 13 Stellantrieben 230 V, stromlos geschlossen, Überlastungsschutz durch auswechselbare Feinsicherung

Art.Nr. 93777

Preis € per Stück 97,73

VPE: 1/-/-

Raumatic RM 230/8

Wie die Ausführung RM 230/6, jedoch für den Anschluss von 8 Raumthermostaten

Art.Nr. 93778

Preis € per Stück 123,18

VPE: 1/-/-

Raumatic RMP 230/6

Wie die Ausführung RM 230/6, jedoch mit Pumpenlogik (in Abhängigkeit der Ist- Raumtemperatur)

Art.Nr. 93781

Preis € per Stück 136,41

VPE: 1/-/-

Raumatic RMP 230/8

Wie die Ausführung RM 230/6, jedoch für den Anschluss von 8 Raumthermostaten

Art.Nr. 93782

Preis € per Stück 186,29

VPE: 1/-/-

Raumatic RMP-U 230

Wie die Ausführung RM, jedoch mit zusätzlich integrierter Pumpenlogik und Pumpenintervallschaltung (2-Kanal Digital-Schaltuhr) zur Nachtabsenkung der Heizkreise

Art.Nr. 93783

Preis € per Stück 330,85

VPE: 1/-/-

Stellantrieb KTS

Elektrischer Stellantrieb 230V für Regelventile, stromlos geschlossen, 100 % Schutz vor undichten Ventilen und First-Open Funktion

Art.Nr. 93772

Preis € per Stück 22,40

VPE: 1/-/-

Wärmemengenzähler-Anschlussgruppe, vertikal

Für den Einsatz von direkten Fühlern

Art.Nr. 93930

Preis € per Stück 96,71

VPE: 1/-/-

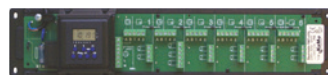

ENERGY Verteiler & Regelungen



Raumthermostat RTA

Elektromechanischer Raumtemperaturregler 230 V, zur Aufputz-Montage, Einstellbereich 5 - 30 °C, thermische Rückführung, Farbe: Alpinweiß, für Stellantriebe stromlos geschlossen

Art.Nr. 93773

Preis € per Stück 26,98

VPE: 1/-/-



Raumthermostat RTU

Elektromechanischer Raumtemperaturregler 230 V, im Flächenschaltterahmen, zur Unterputz-Montage, Einstellbereich 5 - 30 °C, thermische Rückführung, Farbe: alpinweiß, für Stellantriebe stromlos geschlossen

Art.Nr. 93775

Preis € per Stück 55,48

VPE: 1/-/-



Funk-Raumthermostat FRTA

Schaltleistung max. 16A, bis max. 20 Stellantriebe 230 V, selbstlernende Adresseinstellung durch Lernmodus im Sender, Signalleuchte zur Anzeige des Schaltzustandes

Art.Nr. 93788

Preis € per Stück 114,02

VPE: 1/-/-



Digitaler Raumtemperaturregler

Mit LCD Display, 5 - 40 °C, Tages- und Wochenprogramm, 1 Wechsler, potenzialfrei, 8 A, 230 V, 6 wählbare Zeiten für jeden Tag mit Schaltuhr Ausgang, Schutzart IP 40

Art.Nr. 93776

Preis € per Stück 162,88

VPE: 1/-/-



Uhrenthermostat, analog UTW

Mit Wochenprogramm, Tag- und Nachttemperatur 5 - 30 °C, 1 Wechsler, potenzialfrei, 16 A, AC 230 V, 2 Kontrollleuchten, 5 Programme, Schutzart IP 30, Wandmontage oder auf Unterputz-Dose

Art.Nr. 93779

Preis € per Stück 134,38

VPE: 1/-/-

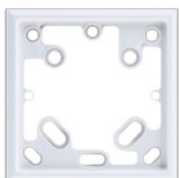

Zwischenplatte Z-RTA

Zur Montage von RTA/RTA-P auf Unterputz-Dosen

Art.Nr. 93774

Preis € per Stück 2,85

VPE: 1/-/-

ENERGY Verteiler & Regelungen

Funk-Uhrenthermostat FRTU

Digitale Anzeige von Uhrzeit und Temperatur, veränderbare Wochen- und Tagesprogramm mit 6 Zeiten pro Tag, 3 Temperaturniveaus, selbstlernende Heizkurve, Farbe: reinweiß

Art.Nr.	93789
Preis € per Stück	188,33

VPE: 1/-/-



Funk-Empfänger

1-Kanal, Schaltleistung max. 16 A, bis max. 20 Stellantriebe 230 V, selbstlernende Adresseinstellung durch Lernmodus im Sender, Signallampe zur Anzeige des Schaltzustandes

Art.Nr.	93790
Preis € per Stück	137,43

VPE: 1/-/-



Mehrpreis Programmierung

Zuordnung der Zonen der Funk-, Raum- bzw. Uhrenthermostate zum jeweiligen Funkempfänger

Art.Nr.	93791
Preis € per Stück	9,06

VPE: 1/-/-

Funk-Empfänger

Steckerfertig, mit Hutschiene für Wandbefestigung, potentialfrei 8 A, mit Pumpenlogik und Schaltuhrfunktion für den Anschluss weiterer analoger Funk-Raumthermostate bis max. 10 Stellantriebe 230 V, 3 W pro Relais

	4 Kanal	6 Kanal
Art.Nr.	93792	93669
Preis € per Stück	300,31	351,21

VPE: 1/-/-



Mehrpreis Programmierung

	4 Kanal	6 Kanal
Art.Nr.	93793	93794
Preis € per Stück	21,38	32,58

VPE: 1/-/-

Funk-Empfänger 8 KF

8 Kanal mit integrierter Schaltuhr, steckerfertig mit Hutschiene zur Wandbefestigung, Schaltleistung je Kontakt 1,5 A, max. 2 Stellantriebe à 3 W; 8 Kanal Schaltuhr von bis zu 8 unabhängigen Zonen programmierbar, Pumpen- / Ventilschutz; Heizen / Kühlen-Umschaltung durch externes Signal, Pumpenlogik

Art.Nr.	93795
Preis € per Stück	585,35

VPE: 1/-/-



Mehrpreis Programmierung

Zuordnung der Zonen der Funk-, Raum- bzw. Uhrenthermostate zum jeweiligen Funkempfänger

Art.Nr.	93796
Preis € per Stück	39,19

VPE: 1/-/-

Artikelnummern-Verzeichnis

Art. Nr.	Seite	Art. Nr.	Seite	Art. Nr.	Seite	Art. Nr.	Seite	Art. Nr.	Seite	Art. Nr.	Seite	Art. Nr.	Seite
11110	15	13130	13	13350	13	14165	21	15130	15	17390	14	204351	18
11111	15	13131	18	13356	31	14180	15	15131	15	17396	18	204451	18
11113	15	13132	18	13359	31	14200	14	15132	15	17397	18	204811	21
11114	15	13133	19	13360	14	14203	16	15210	15	17400	13	204821	21
11115	15	13134	19	13361	19	14216	14	15211	15	17409	13	204991	20
11130	15	13140	13	13364	14	14235	21	15213	15	17410	13	205081	21
11131	15	13160	14	13365	18	14245	21	15214	15	17419	20	205091	21
11132	15	13161	19	13367	14	14250	14	15215	15	17461	19	205101	21
11210	15	13164	14	13370	14	14253	16	15230	15	17490	14	205111	21
11211	15	13167	14	13375	18	14255	21	15231	15	17496	18	205121	18
11213	15	13170	14	13385	18	14265	21	15232	15	17500	13	205131	18
11214	15	13190	14	13390	14	14266	14	15310	15	18100	14	205141	18
11215	15	13196	18	13396	18	14275	21	15311	15	18109	14	205151	18
11230	15	13200	13	13397	18	14280	15	15313	15	18116	14	205161	18
11231	15	13201	20	13400	13	14285	21	15314	15	18135	21	205171	18
11232	15	13203	16	13401	20	14300	14	15315	15	18145	21	205181	18
11310	15	13210	13	13403	16	14303	16	15330	15	18165	21	205191	18
11311	15	13211	13	13410	13	14316	14	15331	15	18200	14	205201	21
11313	15	13214	14	13414	14	14335	21	15332	15	18209	14	205211	21
11314	15	13219	20	13415	17	14345	21	15410	15	18216	14	205221	18
11315	15	13222	14	13419	20	14350	14	15411	15	18235	21	205231	18
11330	15	13230	13	13422	14	14355	21	15414	15	18245	21	205241	18
11331	15	13231	18	13425	14	14358	16	15431	15	18250	14	205251	21
11332	15	13232	18	13430	13	14365	21	15432	15	18255	21	205261	21
11410	15	13233	19	13431	18	14380	15	16100	13	18259	14	205271	18
11411	15	13234	19	13432	18	14400	14	16109	13	18265	21	205281	18
11414	15	13240	13	13433	19	14403	16	16200	13	18266	14	205291	18
11431	15	13251	31	13434	19	14416	14	16209	13	18275	21	205301	21
11432	15	13253	31	13440	13	14435	21	16300	13	18280	15	205311	21
12000	13	13254	31	13450	14	14445	21	16309	13	18285	21	205321	19
12003	16	13256	31	13451	13	14450	14	16350	13	18300	14	205331	19
12050	13	13259	31	13452	13	14465	21	16400	13	18309	14	205341	19
12053	16	13260	14	13461	19	14480	15	16409	13	18316	14	205371	17
12100	13	13261	19	13464	14	14500	14	16500	13	18335	21	205381	17
12103	16	13264	14	13465	18	14503	16	17100	13	18345	21	205391	20
12200	13	13265	18	13467	14	14515	21	17109	13	18350	14	205401	21
12203	16	13267	14	13470	14	14516	14	17110	13	18355	21	205411	21
12300	13	13270	14	13475	18	14525	21	17190	14	18359	14	205421	21
12303	16	13275	18	13485	18	14600	14	17200	13	18365	21	205431	21
12350	13	13285	18	13490	14	14610	32	17209	13	18380	15	205441	19
12400	13	13290	14	13496	18	14611	32	17210	13	18400	14	205491	19
12403	16	13296	18	13500	13	14615	31	17219	20	18409	14	205531	20
12500	13	13300	13	13503	16	14625	31	17240	13	18416	14	205541	19
12503	16	13301	20	13550	13	14700	14	17250	31	18435	21	205591	19
12600	13	13303	16	13560	14	14715	31	17251	31	18445	21	205601	21
12700	13	13310	13	13600	13	14725	31	17252	31	18450	14	205611	21
12800	13	13311	13	13700	13	14800	14	17253	31	18465	21	205631	21
12900	13	13314	14	13800	13	14810	32	17261	19	18500	14	205641	21
12950	13	13315	17	13900	13	14811	32	17290	14	18515	21	205661	20
13000	13	13319	20	14000	14	14900	14	17296	18	18516	14	205671	20
13003	16	13322	14	14003	16	14910	32	17300	13	18525	21	205691	21
13050	13	13330	13	14050	14	14911	32	17309	13	202251	18	205731	20
13053	16	13331	18	14053	16	14950	14	17310	13	202351	18	205741	20
13100	13	13332	18	14100	14	15110	15	17319	20	202451	18	205751	20
13103	16	13333	19	14103	16	15111	15	17340	13	203251	18	205761	19
13110	13	13334	19	14116	14	15113	15	17349	20	203351	18	205771	19
13114	14	13340	13	14135	21	15114	15	17350	13	203451	18	205781	19
13122	14	13349	20	14145	21	15115	15	17361	19	204251	18	205791	19

Art. Nr.	Seite	Art. Nr.	Seite	Art. Nr.	Seite	Art. Nr.	Seite	Art. Nr.	Seite	Art. Nr.	Seite	Art. Nr.	Seite
205801	19	23474	44	30411	123	30754	125	31119	109	32030	111	33019	110
205811	19	23475	44	30412	123	30755	124	31215	109	32031	111	33020	113
205821	19	23480	43	30413	123	30756	124	31216	109	32032	111	33021	113
205861	20	23484	44	30420	123	30760	125	31217	109	32033	111	33022	113
205871	20	23485	44	30421	123	30761	125	31218	109	32034	111	33023	113
205881	21	23490	43	30422	123	30762	125	31219	109	32035	111	33024	113
205891	19	24170	45	30423	123	30763	125	31240	108	32036	111	33030	112
205911	18	24171	45	30424	123	30764	125	31243	108	32037	111	33031	112
205921	18	24173	45	30428	123	30770	125	31244	108	32040	107	33032	112
205931	18	24174	45	30430	123	30771	125	31250	108	32041	107	33033	112
205941	18	24179	45	30431	123	30772	125	31253	108	32042	107	33034	112
205951	18	24180	45	30432	123	30773	125	31254	108	32043	107	33035	112
205961	18	24181	45	30433	123	30774	125	31260	108	32044	107	33036	112
205971	18	24183	45	30434	123	30780	125	31263	108	32050	107	33037	112
205981	18	24184	45	30440	123	30781	125	31264	108	32051	107	33040	107
205991	18	24189	45	30441	123	30782	125	31270	108	32052	107	33041	107
23199	43	24270	45	30442	123	30783	125	31273	108	32053	107	33042	107
23250	43	24280	45	30443	123	30784	125	31274	108	32054	107	33043	107
23251	43	24370	45	30448	123	31015	109	31280	108	32060	107	33044	107
23253	43	24380	45	30510	121	31016	109	31283	108	32061	107	33050	107
23254	44	24470	45	30511	121	31017	109	31284	108	32062	107	33051	107
23255	44	24480	45	30512	121	31018	109	31290	108	32063	107	33052	107
23260	43	30110	121	30513	121	31019	109	31293	108	32064	107	33053	107
23261	43	30111	121	30514	121	31020	111	31294	108	32115	109	33054	107
23263	43	30112	121	30610	123	31021	111	31340	101	32116	109	33060	112
23264	44	30113	121	30611	123	31022	111	31343	101	32117	109	33061	112
23265	44	30114	121	30612	123	31023	111	31344	101	32118	109	33062	112
23270	43	30210	121	30613	123	31024	111	31350	101	32119	109	33063	112
23271	43	30211	121	30614	123	31025	111	31353	101	32215	109	33064	112
23273	43	30212	121	30615	123	31026	111	31354	101	32216	109	33065	112
23274	44	30213	121	30620	124	31027	111	31510	99	32217	109	33066	112
23275	44	30214	121	30625	124	31030	111	31511	99	32218	109	33067	112
23280	43	30310	121	30630	124	31031	111	31512	99	32219	109	33070	107
23281	43	30311	121	30635	124	31032	111	31513	99	32340	101	33071	107
23283	43	30312	121	30710	123	31033	111	31514	99	32343	101	33072	107
23284	44	30313	121	30711	123	31034	111	31610	99	32344	101	33073	107
23285	44	30314	121	30712	123	31035	111	31611	99	32350	101	33074	107
23290	43	30350	125	30713	123	31036	111	31612	99	32353	101	33101	110
23350	43	30351	125	30720	123	31037	111	31613	99	32354	101	33103	110
23354	44	30352	125	30721	123	31040	107	31614	99	32510	99	33104	110
23355	44	30353	125	30722	123	31041	107	31810	99	32511	99	33115	110
23360	43	30354	125	30723	123	31042	107	31811	99	32512	99	33116	110
23364	44	30360	125	30724	123	31043	107	31812	99	32513	99	33117	110
23365	44	30361	125	30728	123	31044	107	31813	99	32514	99	33118	110
23370	43	30362	125	30730	123	31050	107	31814	99	32610	99	33119	110
23374	44	30363	125	30731	123	31051	107	32015	109	32611	99	33201	110
23375	44	30364	125	30732	123	31052	107	32016	109	32612	99	33203	110
23380	43	30370	125	30733	123	31053	107	32017	109	32613	99	33204	110
23384	44	30371	125	30734	123	31054	107	32018	109	32614	99	33215	110
23385	44	30372	125	30740	123	31060	107	32019	109	32810	99	33216	110
23390	43	30373	125	30741	123	31061	107	32020	111	32811	99	33217	110
23450	43	30374	125	30742	123	31062	107	32021	111	32812	99	33218	110
23454	44	30380	125	30743	123	31063	107	32022	111	32813	99	33219	110
23455	44	30381	125	30748	123	31064	107	32023	111	32814	99	33340	101
23460	43	30382	125	30750	125	31115	109	32024	111	33015	110	33343	101
23464	44	30383	125	30751	125	31116	109	32025	111	33016	110	33344	101
23465	44	30384	125	30752	125	31117	109	32026	111	33017	110	33350	101
23470	43	30410	123	30753	125	31118	109	32027	111	33018	110	33353	101

Artikelnummern-Verzeichnis

Art. Nr.	Seite	Art. Nr.	Seite	Art. Nr.	Seite	Art. Nr.	Seite	Art. Nr.	Seite	Art. Nr.	Seite	Art. Nr.	Seite
33354	101	34514	102	35134	103	36115	104	36635	104	38574	142	501651	28
33520	100	34515	102	35135	103	36116	104	36636	104	38600	143	501661	28
33521	100	34516	102	35136	103	36117	104	36637	104	38610	143	501671	28
33522	100	34517	102	35137	103	36124	104	36638	104	38620	143	501681	28
33523	100	34524	102	35138	103	36125	104	36639	104	38630	143	501771	25
33524	100	34525	102	35139	103	36126	104	36640	104	38800	143	501931	24
33525	100	34526	102	35140	103	36127	104	38300	141	38810	143	502011	24
33526	100	34527	102	35510	103	36129	104	38310	141	38830	143	502031	24
33527	100	34529	102	35511	103	36131	104	38320	141	38840	143	502041	22
33528	100	34531	102	35512	103	36132	104	38330	141	38850	143	502051	22
33529	100	34532	102	35513	103	36133	104	38340	141	38870	143	502061	22
33620	100	34533	102	35514	103	36134	104	38350	141	44112	53	502091	22
33621	100	34534	102	35515	103	36135	104	38360	141	44113	53	502101	29
33622	100	34535	102	35516	103	36136	104	38370	141	44122	53	502111	29
33623	100	34536	102	35517	103	36137	104	38385	141	44123	53	502131	29
33625	100	34537	102	35524	103	36138	104	38387	141	44132	53	502141	29
33626	100	34538	102	35525	103	36139	104	38395	141	44133	53	502151	29
33627	100	34539	102	35526	103	36140	104	38397	141	44143	53	502161	24
33628	100	34540	102	35527	103	36510	104	38500	142	44200	53	502191	24
33629	100	34610	102	35529	103	36511	104	38501	142	44216	53	502221	24
33644	100	34611	102	35531	103	36512	104	38502	142	44300	53	502231	25
33820	100	34612	102	35532	103	36513	104	38503	142	44316	53	502241	25
33821	100	34613	102	35533	103	36514	104	38504	142	44400	53	502251	24
33822	100	34614	102	35534	103	36515	104	38510	142	44416	53	502301	29
33823	100	34615	102	35535	103	36516	104	38511	142	44500	53	502311	29
33824	100	34616	102	35536	103	36517	104	38512	142	44516	53	502321	29
33825	100	34617	102	35537	103	36524	104	38513	142	46410	55	502351	24
33826	100	34624	102	35538	103	36525	104	38514	142	46411	55	502451	24
33827	100	34625	102	35539	103	36526	104	38520	142	46420	55	502601	28
33828	100	34626	102	35540	103	36527	104	38521	142	46421	55	502611	28
33829	100	34627	102	35610	103	36529	104	38521	142	46430	55	502621	28
34110	102	34629	102	35611	103	36531	104	38522	142	46431	55	502651	28
34111	102	34631	102	35612	103	36532	104	38523	142	48123	53	502661	28
34112	102	34632	102	35613	103	36533	104	38524	142	48133	53	502671	28
34113	102	34633	102	35614	103	36534	104	38530	142	500041	22	502681	28
34114	102	34634	102	35615	103	36535	104	38531	142	500681	28	502721	26
34115	102	34635	102	35616	103	36536	104	38532	142	500931	24	502751	25
34116	102	34636	102	35617	103	36537	104	38533	142	500941	24	502771	25
34117	102	34637	102	35624	103	36538	104	38534	142	501011	24	502931	24
34124	102	34638	102	35625	103	36539	104	38540	142	501031	24	502941	24
34125	102	34639	102	35626	103	36540	104	38541	142	501041	22	503011	24
34126	102	34640	102	35627	103	36610	104	38542	142	501051	22	503031	24
34127	102	35110	103	35629	103	36611	104	38543	142	501061	22	503041	22
34129	102	35111	103	35631	103	36612	104	38544	142	501091	22	503051	22
34131	102	35112	103	35632	103	36613	104	38550	142	501101	29	503061	22
34132	102	35113	103	35633	103	36614	104	38551	142	501111	29	503091	22
34133	102	35114	103	35634	103	36615	104	38552	142	501131	29	503101	29
34134	102	35115	103	35635	103	36616	104	38553	142	501141	29	503111	29
34135	102	35116	103	35636	103	36617	104	38554	142	501151	29	503131	29
34136	102	35117	103	35637	103	36624	104	38560	142	501211	24	503141	29
34137	102	35124	103	35638	103	36625	104	38561	142	501231	25	503151	29
34138	102	35125	103	35639	103	36626	104	38562	142	501241	25	503161	24
34139	102	35126	103	35640	103	36627	104	38563	142	501301	29	503191	24
34140	102	35127	103	36110	104	36629	104	38564	142	501311	29	503221	24
34510	102	35129	103	36111	104	36631	104	38570	142	501321	29	503231	25
34511	102	35131	103	36112	104	36632	104	38571	142	501601	28	503241	25
34512	102	35132	103	36113	104	36633	104	38572	142	501611	28	503251	24
34513	102	35133	103	36114	104	36634	104	38573	142	501621	28	503301	29

Art. Nr.	Seite	Art. Nr.	Seite	Art. Nr.	Seite	Art. Nr.	Seite	Art. Nr.	Seite	Art. Nr.	Seite	Art. Nr.	Seite
503311	29	505301	29	507151	29	51231	29	53223	126	53421	126	53616	130
503321	29	505311	29	507161	24	51232	29	53224	126	53422	126	53617	130
503351	24	505321	29	507191	24	51310	29	53240	22	53423	126	53620	130
503451	24	505601	28	507221	24	51311	29	53251	22	53424	126	53621	130
503601	28	505611	28	507231	25	51313	29	53260	25	53430	128	53622	130
503611	28	505621	28	507241	25	51314	29	53263	25	53431	128	53623	130
503621	28	505651	28	507251	24	51315	29	53265	23	53432	128	53624	130
503651	28	505661	28	507301	29	51330	29	53275	23	53433	128	53625	130
503661	28	505671	28	507311	29	51331	29	53284	23	53434	128	53626	130
503671	28	505681	28	507321	29	51332	29	53285	23	53435	128	53627	130
503681	28	505771	25	507351	24	51410	29	53290	23	53436	128	53630	130
503721	26	505931	24	507451	24	51411	29	53310	22	53437	128	53631	130
503751	25	506011	24	507681	28	51414	29	53311	22	53440	128	53632	130
503771	25	506031	24	507721	26	51431	29	53316	23	53441	128	53633	130
503931	24	506041	22	507751	25	51432	29	53317	23	53442	128	53634	130
503941	24	506051	22	507771	25	52320	126	53318	26	53443	128	53635	130
504011	24	506061	22	507931	24	52321	126	53319	25	53447	128	53636	130
504031	24	506091	22	507941	24	52322	126	53320	126	53460	25	53637	130
504101	29	506101	29	508011	24	52323	126	53321	126	53463	25	53640	130
504111	29	506111	29	508021	22	52410	126	53322	126	53465	23	53641	130
504141	29	506131	29	508031	24	52411	126	53323	126	53475	23	53642	130
504161	24	506141	29	508101	29	52420	126	53324	126	53484	23	53643	130
504191	24	506151	29	508111	29	52430	126	53325	126	53485	23	53644	130
504201	22	506161	24	508141	29	52710	126	53326	126	53490	23	53645	130
504221	24	506191	24	508161	24	52711	126	53327	126	53510	22	53646	130
504231	25	506221	24	508191	24	52720	126	53328	126	53520	129	53647	130
504241	25	506231	25	508221	24	52731	126	53329	126	53521	129	53650	130
504251	24	506241	25	508231	25	53010	22	53330	128	53522	129	53651	130
504311	29	506251	24	508241	25	53030	128	53331	128	53523	129	53652	130
504321	29	506301	29	508251	24	53031	128	53332	128	53524	129	53653	130
504351	24	506311	29	508311	29	53032	128	53333	128	53530	129	53654	130
504451	24	506321	29	508321	29	53033	128	53334	128	53531	129	53660	131
504601	28	506351	24	508351	24	53034	128	53335	128	53532	129	53661	131
504611	28	506451	24	508451	24	53110	22	53336	128	53533	129	53662	131
504621	28	506601	28	508681	28	53111	22	53337	128	53534	129	53663	131
504651	28	506611	28	508721	26	53116	23	53338	128	53540	129	53664	131
504661	28	506621	28	508751	25	53117	23	53339	128	53541	129	53670	131
504671	28	506631	28	508771	25	53119	25	53340	22	53542	129	53671	131
504681	28	506651	28	508931	24	53120	126	53351	22	53543	129	53672	131
504721	26	506661	28	508941	24	53121	126	53360	25	53544	129	53673	131
504751	25	506671	28	509041	22	53122	126	53363	25	53570	126	53674	131
504771	25	506681	28	509681	28	53123	126	53365	23	53571	126	53680	130
504931	24	506691	28	509931	24	53124	126	53375	23	53572	126	53681	131
504941	24	506721	26	509941	24	53140	22	53384	23	53573	126	53683	130
505011	24	506751	25	51110	29	53151	22	53385	23	53574	126	53684	130
505031	24	506771	25	51111	29	53160	25	53390	23	53580	126	53685	131
505041	22	506931	24	51113	29	53163	25	53397	23	53581	126	53686	131
505051	22	506941	24	51114	29	53184	23	53410	126	53582	126	53690	39
505061	22	507011	24	51115	29	53190	23	53411	126	53583	126	53700	39
505091	22	507031	24	51130	29	53210	22	53412	126	53584	126	53720	126
505101	29	507041	22	51131	29	53211	22	53413	126	53590	23	53721	126
505111	29	507051	22	51132	29	53216	23	53414	126	53600	39	53722	126
505131	29	507061	22	51210	29	53217	23	53415	22	53610	130	53723	126
505141	29	507091	22	51211	29	53218	26	53416	23	53611	130	53724	126
505151	29	507101	29	51213	29	53219	25	53417	23	53612	130	53735	128
505221	24	507111	29	51214	29	53220	126	53418	26	53613	130	53736	128
505231	25	507131	29	51215	29	53221	126	53419	25	53614	130	53737	128
505241	25	507141	29	51230	29	53222	126	53420	126	53615	130	53740	128

Artikelnummern-Verzeichnis

Art. Nr.	Seite	Art. Nr.	Seite	Art. Nr.	Seite	Art. Nr.	Seite	Art. Nr.	Seite	Art. Nr.	Seite	Art. Nr.	Seite
53741	128	54800	39	57310	22	61108	47	64024	48	71240	86	73703	77
53742	128	54815	39	57311	22	61109	47	64026	47	71300	86	73705	77
53743	128	55030	128	57312	40	61202	47	64031	47	71317	86	73706	77
53747	128	55031	128	57318	26	61203	47	64034	48	71318	86	73707	77
53750	126	55032	128	57340	22	61204	47	64041	47	71327	86	73708	77
53751	126	55033	128	57360	25	61205	47	64044	48	71340	86	73709	77
53752	126	55034	128	57390	23	61207	47	64051	47	71700	86	73710	77
53753	126	55110	29	57397	23	61208	47	64054	48	71740	86	73801	79
53754	126	55111	29	57405	40	61209	47	64064	48	71800	86	73841	79
53760	128	55113	29	57410	22	61305	47	64513	50	71840	86	73848	79
53761	128	55114	29	57412	40	61405	47	64516	50	72400	82	74000	86
53762	128	55115	29	57414	40	61505	47	64518	50	72401	77	74017	86
53763	128	55130	29	57415	40	61510	51	64519	50	72403	77	74018	86
53764	128	55131	29	57416	40	61512	51	64520	50	72405	77	74027	86
53790	39	55132	29	57418	26	61513	51	64521	50	72406	77	74040	86
53800	39	55210	29	57460	25	61514	51	64563	50	72418	82	74100	86
53890	39	55211	29	57490	23	61516	51	64566	50	72440	82	74117	86
54030	128	55213	29	57505	40	61555	47	64568	50	73400	82	74118	86
54031	128	55214	29	57510	22	61604	48	64569	50	73401	77	74120	87
54032	128	55215	29	57512	40	61605	47	64570	50	73403	77	74127	86
54033	128	55230	29	57590	23	61607	48	64571	50	73405	77	74140	86
54034	128	55231	29	57600	39	61610	51	65016	47	73406	77	74200	86
54100	27	55232	29	57690	39	61612	51	65017	48	73407	77	74217	86
54116	27	55310	29	57700	39	61613	51	65021	47	73408	77	74218	86
54130	27	55311	29	57790	39	61614	51	65024	48	73409	77	74220	87
54200	27	55312	40	57800	39	61616	51	65026	47	73410	77	74227	86
54216	27	55313	29	57890	39	61619	49	65031	47	73418	82	74240	86
54230	27	55314	29	58100	27	61705	47	65034	48	73440	82	74300	86
54250	27	55315	29	58116	27	61707	48	65041	47	73500	78	74317	86
54266	27	55330	29	58130	27	61719	49	65044	48	73501	79	74318	86
54270	27	55331	29	58200	27	61805	47	65051	47	73503	78	74320	87
54280	27	55332	29	58216	27	61807	48	65054	48	73504	78	74327	86
54300	27	55410	29	58230	27	61819	49	65064	48	73505	79	74340	86
54316	27	55411	29	58250	27	62017	48	70120	87	73506	79	74700	86
54330	27	55412	40	58266	27	62023	48	70220	87	73511	78	74740	86
54340	127	55414	29	58270	27	62033	48	70320	87	73512	78	74800	86
54341	127	55431	29	58280	27	62043	48	70400	78	73513	78	74840	86
54342	127	55432	29	58300	27	62053	48	70401	79	73514	78	75100	83
54343	127	55512	40	58316	27	62405	47	70417	78	73515	78	75117	83
54350	27	56030	128	58330	27	62505	47	70418	78	73516	78	75118	83
54360	27	56031	128	58350	27	62555	47	70427	78	73517	78	75127	83
54380	27	56032	128	58360	27	62605	47	70440	78	73518	78	75140	83
54400	27	56033	128	58380	27	62705	47	70441	79	73519	78	75200	83
54410	127	56034	128	58400	27	62805	47	70448	79	73520	78	75217	83
54411	127	57012	129	58416	27	63003	48	71000	86	73521	79	75218	83
54412	127	57014	129	58430	27	63013	48	71017	86	73522	79	75227	83
54413	127	57110	22	58516	27	63017	48	71018	86	73524	79	75240	83
54416	27	57111	22	58600	39	63023	48	71027	86	73525	79	76000	84
54430	27	57140	22	58615	39	63033	48	71040	86	73527	78	76018	84
54516	27	57160	25	58700	39	63043	48	71100	86	73540	78	76027	84
54600	39	57190	23	58715	39	63053	48	71117	86	73541	79	76040	84
54615	39	57210	22	58800	39	64001	47	71118	86	73548	79	76100	83
54700	39	57211	22	58815	39	64004	48	71127	86	73600	78	76117	83
54710	127	57218	26	61102	47	64011	47	71140	86	73617	78	76118	83
54711	127	57240	22	61103	47	64014	48	71200	86	73618	78	76127	83
54712	127	57260	25	61104	47	64016	47	71217	86	73627	78	76140	83
54713	127	57290	23	61105	47	64017	48	71218	86	73640	78	76200	83
54715	39	57305	40	61107	47	64021	47	71227	86	73701	77	76200	84

Art. Nr.	Seite	Art. Nr.	Seite	Art. Nr.	Seite	Art. Nr.	Seite	Art. Nr.	Seite	Art. Nr.	Seite	Art. Nr.	Seite
76200	85	78118	83	79812	89	83720	113	88310	36	88736	117	89660	35
76215	85	78127	83	79813	89	83721	113	88311	36	88737	117	89670	35
76216	85	78140	83	79814	89	83722	113	88315	36	88738	117	89680	35
76217	83	78200	83	79815	89	83723	113	88316	36	88740	118	89690	35
76218	83	78200	84	79816	90	83724	113	88320	37	88741	118	93131	63
76227	83	78200	85	79817	90	83730	113	88410	117	88742	118	93132	64
76227	84	78215	85	79818	90	83731	113	88411	117	88743	118	93133	64
76227	85	78216	85	80260	35	83732	113	88412	117	88744	118	93134	64
76240	83	78217	83	80270	35	83733	113	88413	117	88750	118	93141	63
76240	84	78218	83	80280	35	83734	113	88414	117	88751	118	93203	57
76240	85	78218	84	80290	35	83740	112	88420	117	88752	118	93204	57
76300	84	78227	83	80460	35	83743	112	88421	117	88753	118	93320	94
76300	85	78227	84	80470	35	83744	112	88422	117	88754	118	93321	94
76315	85	78227	85	80480	35	84210	36	88423	117	88760	118	93322	93
76316	85	78240	83	80490	35	84211	36	88424	117	88761	118	93323	93
76318	84	78240	84	80660	35	84220	37	88440	118	88762	118	93324	93
76327	84	78240	85	80670	35	84310	36	88441	118	88763	118	93325	93
76327	85	79000	80	80680	35	84311	36	88442	118	88764	118	93327	93
76340	84	79018	80	80690	35	84315	36	88443	118	88770	116	93328	93
76340	85	79027	80	81205	36	84316	36	88444	118	88771	116	93348	95
76400	85	79040	80	81206	35	84320	37	88460	118	88772	116	93349	95
76415	85	79041	81	81207	35	85710	115	88461	118	88773	116	93350	94
76416	85	79200	80	81208	35	85711	115	88462	118	88774	116	93352	94
76427	85	79218	80	81209	35	85712	115	88463	118	88780	116	93353	95
76440	85	79227	80	81210	35	85713	115	88464	118	88781	116	93354	95
77000	86	79240	80	81211	35	85714	115	88470	116	88782	116	93355	94
77017	86	79300	80	83205	37	85720	115	88471	116	88783	116	93356	94
77018	86	79318	80	83210	37	85721	115	88472	116	88784	116	93360	94
77027	86	79327	80	83214	37	85722	115	88473	116	88790	116	93361	94
77040	86	79340	80	83305	37	85723	115	88474	116	88793	116	93370	95
77100	86	79400	78	83310	37	85724	115	88510	117	88794	116	93371	95
77117	86	79400	79	83314	37	86710	115	88511	117	88795	116	93372	95
77118	86	79417	78	83410	113	86711	115	88512	117	88798	116	93401	57
77120	87	79418	78	83411	113	86712	115	88514	117	88799	116	93501	63
77127	86	79418	79	83412	113	86713	115	88525	117	88820	117	93502	63
77140	86	79427	78	83413	113	86714	115	88526	117	88821	117	93508	64
77200	86	79440	78	83414	113	86720	115	88527	117	88822	117	93510	63
77217	86	79440	79	83420	113	86721	115	88530	117	88823	117	93512	63
77218	86	79501	80	83421	113	86722	115	88610	117	88824	117	93513	63
77220	87	79518	80	83422	113	86723	115	88611	117	88835	117	93514	65
77227	86	79527	80	83423	113	86724	115	88612	117	88836	117	93518	63
77240	86	79540	80	83424	113	87205	37	88614	117	88837	117	93519	63
77300	86	79600	77	83430	113	87210	37	88625	117	88920	117	93520	58
77317	86	79600	82	83431	113	87214	37	88626	117	88921	117	93520	152
77318	86	79618	77	83432	113	87305	37	88627	117	88922	117	93521	58
77320	87	79618	82	83433	113	87310	37	88630	117	88923	117	93521	152
77327	86	79627	77	83434	113	87314	37	88714	117	88924	117	93527	58
77340	86	79640	77	83440	112	87430	117	88715	117	88935	117	93527	152
77400	80	79640	82	83443	112	87431	117	88716	117	88936	117	93528	64
77418	80	79701	80	83444	112	87432	117	88717	117	88937	117	93529	64
77427	80	79718	80	83505	37	87433	117	88718	117	89260	35	93600	141
77440	80	79727	80	83510	37	87434	117	88724	117	89270	35	93601	141
77700	86	79740	80	83514	37	87505	37	88725	117	89280	35	93603	135
77740	86	79801	89	83710	113	87510	37	88726	117	89290	35	93607	135
77800	86	79802	89	83711	113	87514	37	88727	117	89460	35	93611	141
77840	86	79803	89	83712	113	88210	36	88728	117	89470	35	93612	134
78100	83	79804	89	83713	113	88211	36	88734	117	89480	35	93613	133
78117	83	79811	90	83714	113	88220	37	88735	117	89490	35	93614	133

Artikelnummern-Verzeichnis

Art. Nr.	Seite	Art. Nr.	Seite	Art. Nr.	Seite	Art. Nr.	Seite	Art. Nr.	Seite
93615	136	93731	153	93811	161	95212	68	95363	70
93615	137	93732	154	93812	161	95213	68	95366	72
93616	136	93733	154	93813	161	95214	68	95371	70
93618	136	93736	154	93814	161	95215	68	95372	70
93618	137	93737	154	93815	161	95303	69	95376	70
93619	136	93738	155	93816	161	95304	69	95377	70
93622	134	93739	149	93830	150	95305	69	95378	72
93624	134	93739	155	93831	150	95306	69	95379	72
93627	134	93751	153	93832	150	95307	69	95381	70
93628	134	93752	153	93833	150	95308	69	95382	70
93630	133	93760	162	93834	150	95310	69	95386	70
93631	133	93761	162	93835	150	95311	69	95387	70
93632	133	93762	162	93836	151	95312	69	95388	68
93635	138	93763	162	93837	151	95313	69	95389	68
93636	138	93764	162	93850	158	95314	69	95390	68
93637	139	93765	162	93851	158	95315	69	95391	68
93638	135	93766	162	93852	158	95316	69	95392	68
93638	137	93767	162	93853	158	95317	69	95393	68
93639	135	93768	162	93854	158	95318	69	95394	68
93639	137	93769	162	93855	158	95319	69	95395	68
93644	139	93770	162	93856	158	95320	70	95396	68
93645	136	93771	162	93857	158	95321	70	95397	68
93645	137	93772	163	93858	158	95322	70	95398	68
93646	136	93773	164	93859	158	95323	70	95399	68
93647	139	93774	164	93860	158	95324	70	95401	72
93648	139	93775	164	93870	159	95325	70	95402	72
93649	139	93776	164	93871	159	95328	70	95403	72
93650	139	93777	163	93872	159	95329	70	95404	72
93651	139	93778	163	93873	159	95330	70	95407	67
93652	139	93779	164	93874	159	95331	70	95408	67
93654	141	93780	58	93875	159	95332	70	95409	67
93655	135	93780	65	93876	159	95333	70	95410	67
93659	136	93780	153	93877	159	95334	70	95411	72
93662	134	93781	163	93878	159	95335	70	95412	72
93663	134	93782	163	93879	159	95336	68	95413	72
93665	138	93783	163	93880	159	95337	68	95414	72
93669	165	93784	65	93905	156	95338	68	95415	72
93670	138	93787	162	93906	156	95339	68	95416	72
93701	148	93788	164	93907	156	95340	71	95418	67
93702	148	93789	165	93910	157	95341	71	95419	67
93703	148	93790	165	93911	157	95342	71	95420	68
93704	148	93791	165	93912	157	95343	71	95421	68
93705	148	93792	165	93930	163	95344	71	95430	68
93707	148	93793	165	94230	55	95345	68	95431	68
93708	149	93794	165	94240	55	95346	68	95440	70
93708	151	93795	165	94250	55	95347	68	95441	70
93719	57	93796	165	94310	131	95348	68	98000	16
93719	152	93800	160	94311	131	95349	72	98000	55
93720	57	93801	160	94312	131	95350	73		
93720	152	93802	160	94313	131	95351	73		
93722	57	93803	160	94314	131	95356	72		
93722	152	93804	160	94900	55	95357	72		
93723	57	93805	160	94901	55	95358	72		
93723	94	93806	160	95201	70	95359	72		
93723	152	93807	160	95202	70	95360	70		
93727	153	93808	160	95210	68	95361	70		
93730	153	93810	161	95211	68	95362	70		



I. Geltungsbereich und Vertragsschluss

1. a) Die nachfolgenden Allgemeinen Geschäftsbedingungen gelten für alle Geschäfte zwischen der Proline Systems GmbH und ihren Kunden, die Unternehmer sind.

b) Unternehmer im Sinne dieser Allgemeinen Geschäftsbedingungen sind natürliche oder juristische Personen, Körperschaften des Öffentlichen Rechts, Öffentlich-rechtliche Sondervermögen oder rechtsfähige Personengesellschaften, die bei Abschluss eines Rechtsgeschäfts in Ausübung ihrer gewerblichen oder selbstständigen beruflichen Tätigkeit handeln.

c) Diese AGB gelten auch für alle zukünftigen Geschäfte zwischen der Proline Systems GmbH und ihren vorbezeichneten Kunden, soweit es sich um Rechtsgeschäfte ähnlicher Art handelt und die AGB dem Kunden in Textform zur Kenntnis gegeben worden sind.

2. Eigenen Bedingungen des Käufers wird an dieser Stelle ausdrücklich widersprochen, auch für zukünftige Geschäfte. Es gelten demnach ausschließlich die Allgemeinen Geschäftsbedingungen der Proline Systems GmbH. Dies gilt auch dann, wenn der Besteller in einem Bestätigungsschreiben auf abweichende eigene Bedingungen Bezug nimmt; für zukünftige Geschäfte aber nur, nachdem diese AGB dem Kunden in Textform zur Kenntnis gegeben worden sind.

3. Abweichende Vereinbarungen sind nur verbindlich, wenn sie von Proline Systems GmbH ausdrücklich bestätigt wurden. Solche Abweichungen gelten ausschließlich nur für das Geschäft, für das sie vereinbart wurden.

4. Mit der Bestellung einer Ware erklärt der Kunde verbindlich, die bestellte Ware erwerben zu wollen. Der Käufer hält sich an seine Bestellung eine Woche gebunden, gerechnet ab Zugang der Bestellung bei der Proline Systems GmbH.

II. Angebot

1. Unsere Angebote sind freibleibend, es sein denn, dass ausdrücklich eine abweichende Regelung getroffen wurde.

2. Aufgrund des technischen Fortschritts, durch Produktionsänderungen und Änderungen der Arbeitsabläufe in der Herstellung unserer Zulieferer können sich technische Änderungen an der von uns gelieferten Ware ergeben. Solche Änderungen bleiben vorbehalten, soweit darin nur eine unwesentliche und – unter Berücksichtigung unserer Interessen an der Änderung – für den Besteller zumutbare technische Abweichung von der bestellten Ware liegt.

3. Auskünfte, Ratschläge oder Empfehlungen, auch durch unsere Mitarbeiter, erteilen wir nach bestem Wissen und Gewissen, aber vorbehaltlich einer ausdrücklichen, anderslautenden Vereinbarung unverbindlich und ohne Gewähr oder Haftung. Aufgrund der Vielfältigkeit der Anwendungen, baulichen Situationen und Einbaubedingungen können nicht alle Varietäten und Verwendungsmöglichkeiten vorher überprüft werden. Im Weiteren stehen die gelieferten oder angebotenen Produkte auch in Wechselwirkung mit einer Vielzahl unterschiedlichster Baustoffe und Einbauteile. Unsere Auskünfte entbinden die Vertragspartner nicht von der Pflicht, durch eigene Prüfung die jeweilige Einsatz- und Einbausituation der gelieferten und/oder angefragten Produkte zu hinterfragen, die dauerhafte Funktionstüchtigkeit der Produkte, gemessen am jeweiligen Verwendungszweck zu überprüfen und mit angemessener Vorsicht, ggf. auch durch eine vorherige Einbauprobe die vorgesehene Funktion während des Einbaus und im späteren Einbauzustand sicherzustellen.

4. Von Mitarbeitern der Proline Systems GmbH – egal auf welchem Übermittlungsweg – entgegengenommene Bestellungen gelten unbeschadet Ziff. I.4. dieser AGB erst dann als angenommen, wenn der Auftrag von uns bestätigt wurde.

III. Preise

1. Die vereinbarten Preise gelten in Euro und verstehen sich netto ab unserem Werk in Boppard, ohne Einbau oder sonstige Nebenleistungen. Hinzu kommen etwaig erforderliche Auslieferungs-, Transport- oder Verpackungskosten sowie die zum Zeitpunkt der Rechnungslegung geltende Umsatzsteuer sowie Ein- und Ausfuhrabgaben. Bei Nachbestellungen gelten die Preise der ersten Bestellung nur nach gesonderter Vereinbarung. Haben die Parteien keine Vereinbarung über die Vergütung einer Leistung der Proline Systems GmbH getroffen, deren Erbringung der Kunde den Umständen nach nur gegen eine Vergütung erwarten durfte, so hat der Kunde für die für diese Leistung übliche Vergütung zu entrichten.

2. Sofern keine ausdrückliche Festpreisabrede getroffen wurde, bleiben angemessene Preiserhöhungen wegen veränderter Lohn-, Material- oder Vertriebskosten für solche Lieferungen vorbehalten, die 2 Monate oder später nach Vertragsabschluss erfolgen. Bei Bestellungen auf Abruf ist für die Berechnung dieser Frist der Zeitraum zwischen Bestellung und Abruf maßgebend.

IV. Lieferung

1. Wir sind um die Einhaltung der von uns angegebenen, voraussichtlichen Leistungs- und Lieferfristen bemüht. Ohne ausdrückliche, anderslautende Vereinbarung verstehen sich unsere Angaben jedoch nur als unverbindlich. Die Einhaltung von Leistungs- oder Lieferfristen steht ferner unter dem Vorbehalt der rechtzeitigen, ausreichenden und ordnungsgemäßen Selbstbelieferung durch unsere Vorlieferanten. Dies gilt nur für den Fall, dass wir die Nichtlieferung nicht zu vertreten haben, insbesondere bei Abschluss eines kongruenten Deckungsgeschäfts mit unserem Zulieferer. Über die Nichtverfügbarkeit der Leistung wird der Kunde unverzüglich informiert. Die Gegenleistung wird unverzüglich zurückerstattet.

2. Wesentliche Auftragsänderungen führen zur Aufhebung vereinbarter Termine und Fristen, sofern keine neue Terminierung schriftlich zugesagt wurde. Dies gilt auch dann, wenn die Änderungen wieder zurückgezogen werden. Der Käufer hat die durch das Änderungsverlangen entstehenden Kosten zu tragen.

3. Liefer- und Leistungsfristen verlängern sich im Falle höherer Gewalt (z.B. Streik oder Aussperrung der Zulieferer) um eine angemessene Frist.

4. Wenn nicht anders vereinbart, ist für die Einhaltung verbindlicher Lieferfristen die

Anzeige der Versandbereitschaft maßgeblich. Verzögert sich die Lieferung infolge von Umständen, die der Käufer zu vertreten hat, so werden ihm, nach Ablauf von 14 Tagen ab Bekanntgabe der Versandbereitschaft angerechnet, die bei Proline Systems GmbH oder Dritten entstehenden Lagerkosten berechnet. Zum gleichen Zeitpunkt geht das Lagerrisiko auf den Käufer über. Nach fruchtlosem Ablauf einer angemessenen Nachfrist sind wir berechtigt, anderweitig über den Liefergegenstand zu verfügen und den Käufer mit angemessener Fristverlängerung zu beliefern. Bleibt der Käufer nach Anzeige der Bereitstellung mit der Annahme oder Erteilung der Versandanschrift länger als 2 Wochen in Rückstand, so ist die Proline Systems GmbH nach vorheriger Setzung einer Nachfrist von 2 Wochen nach unserer Wahl berechtigt, vom Vertrag zurück zu treten oder Schadensersatz statt der Leistung in Höhe von 25 % des vereinbarten Warenpreises zuzüglich der jeweils geltenden Mehrwertsteuer zu verlangen.

5. Der Versand erfolgt nach bestem Ermessen, und ohne Gewähr für den günstigsten und schnellsten Weg. Soweit nicht anders vereinbart, werden die Waren versichert versendet. Die Transportgefahr geht mit Übergabe der Ware an den Spediteur oder Frachtführer auf den Kunden über. Wir liefern in handelsüblicher Verpackung; erforderliche Sonderverpackungen gehen zu Lasten des Käufers. Rücknahme und Vergütung der Verpackung erfolgt nur nach gesonderter schriftlicher Vereinbarung. Fracht- und kostenfreie Versendung erfolgt nur nach besonderer Vereinbarung. Individualvereinbarungen bleiben von der vorstehenden Regelung unberührt.

6. Der Käufer kann eine Woche nach Überschreitung eines unverbindlichen Liefertermins oder einer unverbindlichen Lieferfrist die Proline Systems GmbH auffordern, binnen angemessener Frist zu liefern. Mit Zugang der Mahnung kommt die Proline Systems GmbH in Verzug, wenn sie nicht innerhalb der Nachfrist liefert. Der Käufer kann neben der Lieferung Ersatz des Verzugschadens verlangen. Nach Ablauf der Nachfrist ist der Käufer berechtigt, durch schriftliche Erklärung gegenüber der Proline Systems GmbH vom Vertrag zurückzutreten oder Schadensersatz statt der Leistung zu verlangen.

7. Schadensersatz gemäß IV.6. kann der Käufer nur nach Maßgabe der in VI.6. und VI.7. getroffenen Bestimmungen verlangen. Er hat den Schaden dem Grunde und der Höhe nach nachzuweisen. Gleiches gilt für vergebliche Aufwendungen. Schadensersatz statt der Leistung bei Ausschluss der Leistungspflicht (Unmöglichkeit) ist ausgeschlossen.

8. Die Proline Systems GmbH ist zu Teillieferungen berechtigt, sofern nicht berechnete Interessen des Käufers entgegenstehen. Sie gelten als selbständige Lieferung und können als solche gesondert in Rechnung gestellt werden, wenn keine abweichenden Zahlungsziele vereinbart sind.

9. Lieferungen frei Baustelle oder frei Lager beschränken sich vorbehaltlich ausdrücklicher, anders lautender Vereinbarung auf die Anlieferung ohne Abladen unter der Voraussetzung einer mit einem schweren Lastzug befahrbaren Anfahrtsstraße. Das Abladen hat unverzüglich und sachgemäß durch den Besteller zu erfolgen.

10. Abschlüsse mit vereinbarten Teillieferungen (Abrufaufträge) verpflichten den Kunden zur Abnahme der Teillieferungen in ungefähr gleichen Monatsraten, sofern nicht Abweichendes vereinbart ist.

V. Fälligkeit und Zahlung

1. Zahlungen haben spätestens innerhalb von 30 Tagen nach Lieferung und Rechnungsdatum rein netto zu erfolgen. Wird das vorstehend genannte Zahlungsziel von 30 Tagen überschritten, ist die offene Forderung ab da mit 5 % p. a. über dem jeweiligen Basiszinssatz zu verzinsen. Die Proline Systems GmbH behält sich die Geltendmachung eines darüber hinausgehenden Verzugschadens nach den hierfür geltenden, gesetzlichen Bestimmungen ausdrücklich vor.

2. Die Annahme von Schecks erfolgt in jedem Falle nur erfüllungshalber, d.h. die Zahlung gilt erst dann als erfolgt, wenn der Scheckbetrag einem unserer Konten unwiderruflich gutgeschrieben wurde. Werden Schecks nicht termingerecht durch den Bezogenen gutgeschrieben, so werden alle in diesem Zeitpunkt bestehenden Forderungen fällig.

3. Kommt der Käufer seinen Zahlungsverpflichtungen oder den sich aus dem Eigentumsvorbehalt ergebenden Verpflichtungen nicht oder nicht pünktlich nach, so wird die gesamte Restschuld - auch gestundete Forderungen - sofort fällig. Gleiches gilt, wenn der Proline Systems GmbH bekannt wird, dass der Käufer in Vermögensverfall gerät.

4. Der Käufer ist zur Aufrechnung nur berechtigt, sofern die Forderungen unbestritten oder rechtskräftig festgestellt wurden. Ein Zurückbehaltungsrecht des Käufers ist ausgeschlossen.

5. Veränderungen in der Inhaberschaft (bei Einzelfirmen), der Gesellschaftsform oder sonstige, die wirtschaftlichen Verhältnisse berührenden Umstände (Kreditwürdigkeit) beim Käufer sind uns unverzüglich schriftlich anzuzeigen. Sie berechtigen uns nach unserer Wahl, Vorkasse oder Sicherheitsleistung wegen fälliger oder gestundeter Ansprüche aus sämtlichen bestehenden Geschäften zu verlangen.

6. Kreditwürdigkeit kann ohne weiteres im Fall des Scheckprotestes angenommen werden.

7. Unsere Rechnungen und Gutschriften die per Firmenlastschriftverfahren eingezogen werden, gelten als „Pre-Notification“ (Vorabankündigung) nach dem SEPA Verfahren.

VI. Mängelrüge, Gewährleistung und Haftung; Verjährung von Sachmängelhaftungsansprüchen

1. Der Käufer hat alle offensichtlichen Mängel, Fehlmängel, Falschliefereien oder das Fehlen zugesicherter Eigenschaften unverzüglich, spätestens binnen 3 Werktagen nach Lieferung, in jedem Fall aber vor Weiterveräußerung, Verbrauch, Verarbeitung, Verbindung, Vermischung oder Einbau anzuzeigen. Der Käufer verpflichtet sich zur Prüfung unserer Produkte im zumutbaren Umfang vor deren Einbau. Versteckte Mängel hat der Käufer unverzüglich nach deren Entdeckung geltend zu machen. Kommt er dieser Verpflichtung nicht nach, so gilt die Ware als genehmigt. Dieselben Pflichten treffen den Käufer, wenn Mängel an den von der Proline Systems GmbH gelieferten Produkten, oder durch diese Produkte verursachte Folgeschäden erst nach dem Einbau bzw. der

Inbetriebnahme erkannt werden. Immer muss der Proline Systems GmbH im Rahmen des dem Käufer Zumutbaren ausreichend Zeit und Möglichkeit gegeben werden, den Schaden, bzw. den Mangel zu begutachten, sich ein Bild von der Mangelursache zu machen, ggf. Ausbauprüfungen vorzunehmen, auch wenn hierzu längerfristige, physikalisch-, chemisch- oder anwendungstechnische Untersuchungen und Analysen notwendig werden. Dies gilt gleichermaßen, wenn die Proline Systems GmbH unternehmensfremde Gutachter oder Sachverständige für diese Untersuchungen beauftragt, oder wenn im Zuge der haftungsrechtlichen Abwicklung der Produkthaftpflichtversicherer des Unternehmens solche Leistungen vornehmen lassen will. Es dürfen an den bemängelten Produkten oder den damit verbundenen Konstruktionen vor einer Inaugenscheinnahme/Begutachtung keine weiteren Veränderungen vorgenommen werden, wenn dies nicht aufgrund überwiegender Kundeninteressen zwingend erforderlich ist. Kommt der Kunde dieser Verpflichtung nicht nach, ist Proline von jeglicher Haftung oder Gewährleistung befreit, soweit die Veränderung nicht nachweislich keinerlei Auswirkung auf den Umfang des Mangels/Schadens, oder seine Feststellung gehabt hat. Haben bei der Entstehung eines Schadens handwerkliche, ausführungstechnische oder planerische Fehler des Kunden, oder eines Dritten mitgewirkt, haftet Proline für den Schaden – unbeschadet sonstiger Haftungsbeschränkungen – nur, soweit dieser nachweislich durch die Fehlerhaftigkeit des gelieferten Produkts bedingt ist. Dies gilt gleichermaßen für eine unsachgemäße und/oder untypische Behandlung oder Beanspruchung des Produkts während des Gebrauchs. Die Proline Systems GmbH liefert Produkte und Systeme für den Fachhandel und darüber hinaus für den fachlich versierten Facharbeiter. Es wird vorausgesetzt, dass der Besteller und/oder Verarbeiter die einschlägigen Fachregeln, Normen und Richtlinien kennt und anzuwenden weiß, die verwendeten Werkstoffe und deren Eigenarten kennt und deren Einbau entsprechend, sowie fachlich richtig vornimmt. Weitergehende und spezielle Informationen zu den Produkten und deren Anwendung liegen in gedruckter Form und auf der Proline Internetseite vor und sind, sofern nicht vorliegend, bei Bedarf vor der Bestellung und Ausführung anzufordern bzw. abzufragen. Für die Folgen eines von dem von uns beschriebenen oder ausgetobten abweichenden oder eines fachlich unrichtigen Einsatzes der Produkte übernehmen wir keine Haftung.

2. a) Wir behalten uns vor, mangelhafte Ware auf unsere Kosten abzuholen oder abholen zu lassen. Eine Rücksendung der Ware an uns in solchen Fällen darf nur mit unserem Einverständnis erfolgen. Anderenfalls trägt der Käufer die Kosten der Rücksendung.

b) Für den Fall, dass aufgrund einer berechtigten Mängelrüge eine Nacherfüllung in Form einer Neulieferung erfolgt, gelten die Bestimmungen über die Lieferung entsprechend. Für eine Mängelbeseitigung durch Nachbesserung ist uns eine Frist von mindestens drei Wochen zu gewähren. Das Wahlrecht, ob eine Neulieferung der Sache oder eine Mangelbeseitigung stattfindet, trifft die Proline Systems GmbH nach eigenem Ermessen, es sei denn, der Kunde ist gem. §§ 323 Abs. 2, 326 Abs. 5 oder 636 BGB nicht verpflichtet, eine Frist zur Nacherfüllung zu setzen. Erst wenn eine der Proline Systems GmbH danach erlaube und von ihr versuchte Nacherfüllung zweimal fehlschlägt, steht dem Käufer das Recht zu, vom Vertrag zurückzutreten oder den Kaufpreis zu mindern. Bei Forderungen, die über die bloße Bereitstellung oder Nachbesserung von Produkten hinausgehen, weil andere, damit in Verbindung stehende Baustoffe und Bauteile geschädigt sind, begrenzt sich die Haftung auf die notwendigen Maßnahmen, um den üblichen, bzw. den ehemaligen der Ausführung zugrunde liegenden und den der bisherigen Nutzungszeit angemessenen Zustand wieder herzustellen; eine etwaige weitergehende Haftung der Proline Systems GmbH gem. Ziff. VI.6. oder VI.7. dieser AGB bleibt hiervon jedoch unberührt.

4. Ansprüche des Kunden wegen Sachmängelhaftung verjähren – soweit nicht Ziff. VI.6./VI.7. dieser AGB einschlägig ist oder andere Anspruchsgrundlagen eingreifen – in zwei Jahren ab Gefahrübergang, spätestens ab Auslieferung.

5. a) Unsere Mitarbeit an Planungen sowie jegliche Beratungsleistungen – insbesondere, aber nicht nur, für Form, Einbau und Funktion eines Produktes sind vorbehaltlich anders lautender Vereinbarung regelmäßig nur als unverbindliche Hilfestellung zu verstehen, ohne Übernahme einer Haftung für die Richtigkeit.

b) Sonderbestellungen sind Bestellungen von Produkten die nicht in unserer Preisliste nach Art, Größe und Form aufgeführt sind. Diese können herstellungsbedingt von den in der Preisliste, anderen Printmedien und im Internetauftritt vorhandenen und/oder ähnlich erscheinenden Produkten in der Werkstoffverwendung, Rezeptur und/oder Größe abweichen. Wir behalten uns solche Abweichungen – soweit für den Kunden zumutbar – vor, da diese herstellungsbedingt sind und der üblich anzunehmenden Funktionsweise, dem Gebrauch und der Einbaumöglichkeiten entsprechen. Grundsätzlich ist anzunehmen, dass Sonderbestellungen beim Einbau und der Verwendung besondere Arbeitsvorbereitung, höheren Zeitaufwand und besondere Planungen vor und nach der Ausführung notwendig machen.

6. Auf Schadensersatz haftet die Proline Systems GmbH nur bei Vorsatz oder grober Fahrlässigkeit; darüber hinaus für einfache Fahrlässigkeit nur

- bei Verletzung von Leben, Körper oder Gesundheit, sowie

- bei Verletzung von Pflichten, deren Erfüllung die ordnungsgemäße Durchführung des Vertrags überhaupt erst ermöglicht, und auf deren Einhaltung der Kunde daher vertrauen darf, oder bei Verletzung solcher Rechte des Kunden, die der Vertrag diesem nach seinem Inhalt und Zweck gerade zu gewähren hat (so genannte „Kardinalpflichten“). In diesen Fällen ist die Haftung der Proline Systems GmbH dem Umfang nach auf den typischerweise bei Pflichtverletzungen der in Rede stehenden Art zu erwartenden Schaden beschränkt.

7. Die vorstehenden Haftungsbeschränkungen gelten auch zugunsten unserer gesetzlichen Vertreter, leitenden Angestellten, aller Mitarbeiter, sowie von Erfüllungs- und Vertretungsgehilfen, und zwar auch bei deren etwaiger, unmittelbarer Inanspruchnahme.

8. Die Abtretung von Gewährleistungsrechten an Dritte ist ausgeschlossen.

9. Sollte uns ein Schadensersatzanspruch statt der Leistung gemäß § 281 BGB zustehen, so erlischt unser Erfüllungsanspruch abweichend von § 281 Abs. 4 BGB erst mit der

tatsächlichen Leistung des Schadensersatzes durch den Käufer/Besteller.

VII. Eigentumsvorbehalt

1. Wir behalten uns das Eigentum an den von uns gelieferten Waren solange vor, bis der Käufer sämtliche Forderungen aus der Geschäftsverbindung mit uns beglichen hat, insbesondere den Saldenausgleich herbeigeführt hat.

2. Bei vertragswidrigem Verhalten des Käufers, insbesondere bei Zahlungsverzug, sind wir berechtigt, den Liefergegenstand zurückzunehmen; der Käufer ist zur Herausgabe verpflichtet. In der Zurücknahme des Liefergegenstandes liegt kein Rücktritt vom Vertrag, es sei denn, wir hätten den Rücktritt ausdrücklich erklärt. Bei Pfändungen oder sonstigen Eingriffen Dritter, hat uns der Käufer unverzüglich schriftlich zu benachrichtigen, damit wir Klage gem. § 771 ZPO erheben können. Soweit der Dritte nicht verpflichtet oder nicht in der Lage ist, uns die gerichtlichen und außergerichtlichen Kosten im Rahmen einer Klage nach § 771 ZPO zu ersetzen, haftet der Käufer für den uns entstandenen Ausfall.

3. Der Käufer hat unsere Vorbehaltsware gesondert zu lagern und zu kennzeichnen. Der Käufer ist berechtigt, im Rahmen ordnungsgemäßer Geschäftsführung über die gelieferte Ware zu verfügen, insbesondere sie einzubauen oder zu veräußern. Hierbei ist der Käufer verpflichtet, seinen Abnehmern den Eigentumsvorbehalt schriftlich anzuzeigen. Die Berechtigung des Käufers erlischt jedoch, sofern er mit seinen Zahlungsverpflichtungen in Verzug gerät. Für diesen Fall hat der Käufer uns die für die Einziehung der Forderung erforderlichen Unterlagen und Informationen zu geben.

Außergewöhnliche Verfügungen, wie z.B. die Verpfändung oder Sicherungsübereignung, sind nur mit unserem ausdrücklichen Einverständnis wirksam. Der Käufer hat Zugriffe Dritter auf die unter Eigentumsvorbehalt stehende Ware unverzüglich schriftlich anzuzeigen. Bei Pfändungen hat uns der Besteller unverzüglich eine Abschrift des Pfändungsprotokolls und etwaige eigene eidesstattliche Versicherung zu übersenden, aus der hervorgeht, dass unser Eigentumsvorbehalt an der gepfändeten Sache noch besteht.

4. Der Käufer ist berechtigt, Forderung aus der Weiterveräußerung bis zu unserem jederzeit zulässigen Widerruf einzuziehen. Der Käufer tritt der Proline Systems GmbH schon jetzt sämtliche Ansprüche mit allen Nebenrechten und Sicherheiten bis zur vollständigen Tilgung aller offenen Forderungen ab, die ihm aus künftigen Veräußerungen, Verarbeitungen usw. der von Proline Systems GmbH gelieferten Waren gegen seine Abnehmer entstehen, und zwar in Höhe des Rechnungsbetrages der gelieferten Ware zuzüglich 20 %, ebenso etwaige eigene Ansprüche auf Herausgabe aus vorbehaltenem Eigentum.

5. Durch die Verarbeitung oder Umbildung des Liefergegenstandes durch den Käufer bleibt unser Eigentum unberührt. Wird unsere Vorbehaltsware mit uns nicht gehörenden Sachen verarbeitet, vermischt oder verbunden oder durch Umbildung eine neue Sache hergestellt, so überträgt der Käufer uns hiermit zur Sicherung unserer Forderungen schon jetzt anteilig (in Höhe des Rechnungswertes) sein (Mit-) Eigentum an der neu entstandenen Sache. Wird der Liefergegenstand mit anderen, uns nicht gehörenden Gegenständen untrennbar verbunden und ist die fremde Sache als Hauptsache anzusehen, so gilt als vereinbart, dass der Käufer uns anteilmäßig Miteigentum überträgt. Der Käufer verwahrt das Allein- oder Miteigentum für uns, so dass sich hieraus ergebende Ansprüche gegen die Proline Systems GmbH zurückzuweisen sind.

6. Wird die Vorbehaltsware vom Käufer zur Erfüllung eines Werk- oder Werklieferungsvertrages verwendet, so wird die Forderung aus dem Werk- oder Werklieferungsvertrag in gleichem Umfang an uns abgetreten, wie es in den Absätzen 4 und 5 bestimmt ist.

7. Wir verpflichten uns, die uns zustehenden Sicherheiten auf Verlangen des Käufers insoweit freizugeben, als der Wert unserer Sicherheiten die zu sichernde Forderung um mehr als 20 % übersteigt.

8. Der Käufer verpflichtet sich, die unter Eigentumsvorbehalt befindliche Ware auf seine Kosten gegen Feuer, Wasser, Diebstahl und Einbruchdiebstahl zu versichern. Die Rechte aus dieser Versicherung hat er auf Verlangen an uns abzutreten.

VIII. Gerichtsstand und Erfüllungsort

1. Erfüllungsort für Zahlungen und Lieferungen, sowie für alle sonstigen Ansprüche ist Boppard.

2. Gerichtsstand – auch in Wechsel und Schecksachen, sowie für außervertragliche Anspruchsgrundlagen, die mit vertraglichen konkurrieren – ist Koblenz. Wir sind jedoch berechtigt, unsere Forderungen auch an jedem anderen gesetzlich eröffneten Gerichtsstand geltend zu machen.

3. Dies gilt auch, wenn der Käufer nach Vertragsschluss seinen Wohnsitz oder gewöhnlichen Aufenthaltsort außerhalb der Bundesrepublik Deutschland begründet oder der Wohnsitz oder der gewöhnliche Aufenthaltsort des Käufers im Zeitpunkt der Klageerhebung nicht bekannt sind.

IX. Sonstiges

1. Sollten einzelne Nebenbestimmungen in Verträgen mit unseren Kunden, oder in diesen Allgemeinen Geschäftsbedingungen ganz oder teilweise unwirksam sein oder werden, wird hierdurch die Gültigkeit der Verträge bzw. AGB im Übrigen nicht berührt.

2. Es gilt das Recht der Bundesrepublik Deutschland unter Ausschluss des UN-Kaufrechts und des Deutschen Internationalen Privatrechts.

3. Die Vertragssprache ist deutsch.

Bestellformular

PROLINE

Rechnungsadresse:

Firma: _____

Ansprechpartner: _____

Straße: _____

PLZ/Ort: _____

Land: _____

Telefon/Fax: _____

E-Mail: _____

Lieferadresse:

Firma: _____

Ansprechpartner: _____

Straße: _____

PLZ/Ort: _____

Land: _____

Telefon/Fax: _____

E-Mail: _____

Bemerkung:

Datum:

--	--	--	--	--	--	--	--

Gewünschter Liefertermin:

Bitte Frachtfreigrenze beachten!

Bei Abnahme außerhalb der Verpackungseinheit (VPE) berechnen wir 8 % Mindermengenzuschlag.

Menge:	Artikelnr.:	Bezeichnung:	Maße:	Material:	Farbe:	Netto-Stückpreis (€):	Netto-Gesamt (€):

Name: _____

Netto-Summe (€): _____

Unterschrift: _____

Brutto-Summe (€): _____

Mindestbestellwert
Inland ab 150,00 €
Mindestbestellwert
Export ab 250,00 €

Proline Systems GmbH

Kratzenburger Landstraße 11-15
Industriegebiet Hellerwald
56154 Boppard – Germany

Telefon +49 (0) 67 42/80 16-0
Telefax +49 (0) 67 42/80 16-40

E-Mail info@proline-systems.com
Internet www.proline-systems.com

Ihr Fachhändler: